



POLYFIN FPO/TPO-PE termékek és tartozékai

Érvényes: 2023.10.15-től

2023/1

A

R

L

I

S

T

A





Tartalomjegyzék

Felhasználási útmutató	4
Bitumenes lemezek jelölése	5
Elasztomerbitumenes lemezek (-5/+70 °C)	7
Elasztomerbitumenes lemezek (-10/+100 °C)	7
Elasztomerbitumenes SPEED lemezek (-15/+100 °C)	7
Elasztomerbitumenes lemezek (-20/+100 °C)	7
Elasztomerbitumenes lemezek egyrétegű szigeteléshez (-20/+100 °C)	7
Detekciós lemez  technológiával	7
Színes palazúzalékos elasztomerbitumenes lemezek lapos- és magastetőkre (-20/+100 °C)	9
Elasztomerbitumenes lemezek (-25/+100 °C)	9
TOP elasztomerbitumenes lemezek (-36/+120 °C)	9
Öntapadó elasztomerbitumenes lemezek	9
Páratechnikai bitumenes lemezek	11
Elasztomerbitumenes párazáró lemezek (-20/+100 °C)	11
Oxidbitumenes párazáró lemezek (0/+70 °C)	11
Párazáró alubetétes bitumenes lemezek	11
Elasztomerbitumenes párazáró lemezek (-15/+70 °C)	11
Oxidbitumenes párazáró lemezek (0/+70 °C)	11
Öntapadó párazáró alubetétes elasztomerbitumenes lemezek	11
Modifikáltbitumenes lemezek híd, parkolótető és mélygarázs szigeteléséhez	13
Plasztomerbitumenes lemezek	13
Oxidbitumenes és papírbetétes lemezek	13
Talajnedvesség elleni pincszigetelés	13
Gyökérálló elasztomerbitumenes lemezek zöldtetőhöz	15
Öntapadó gyökérálló elasztomerbitumenes lemez zöldtetőhöz	15
Drénlemezek zöldtetőhöz	15
Szűrő-, elválasztó- és védőfátylak	15
Palazúzalékok, színes granulátumok	16
Oldószeres tartalmú kellősítők	16
Oldószermentes kellősítők, emulziók és kenhető masszák	16
Ragasztó masszák	16
Adhezív hidegragasztók	16
PVC szigetelő lemezek (BUESSCHERPLAN - termékek)	17
PVC szigetelő lemezek kiegészítői (BUESSCHERPLAN - termékek)	17
Szűrő-, elválasztó- és védőfátylak	17
FPO / TPO-PE szigetelő lemezek (Polyfin® - termékek)	18
FPO / TPO-PE szigetelő lemezekhez kiegészítők	18
FPO / TPO-PE szigetelő lemezekhez tartozékok (Polyfin® - termékek)	19
Diffúziózárt elasztomerbitumenes magastető alátétlemezek (ZIB lemezek)	21
Kiegészítő termékek magastetőhöz	21
Soba FlamLine dilatációs szalag	21
Szigetelésvédelem - drénlemezek, felületszivárgók	22
Gumigranulát lemezek	22
Kiegészítő termékek	22
Csőátvezető gallérok	22
GRÜN termékek	23
GRÜN - PB tartozékok	23
GRÜN - TITAN PB gázégők	23
GRÜN - PB rozsdamentes gázégők	23
GRÜN - nyomóhengerek	23
Tartozékok tetőszigeteléshez, kiegészítők	24
Normál és hosszított összefolyók bitumenes lemezhez	24
Lombkosarak	24
Normál összefolyók PVC lemezhez	24
Oldalkifolyók	25
Páraszellőzők	25
Csatornaszellőzők, csőáttörések	25
Puren PIR hőszigetelések	26
Büsscher EPS hőszigetelések	27
Referencia fotók	28-29
Általános Szerződési Feltételek (ÁSZF)	30-31

Büsscher & Hoffmann bitumenes, PVC és FPO-PE lemezek használatai útmutatója



Tető- és vízszigetelési rendszerek

Lemeztípus	Lemeztípus	Padló- és falszigetelés, talajpára elleni szigetelés		Mélyéptési szigetelés	Lapostető szigetelés	Magastető szigetelés	
		talajjavítás, rétegvíz ellen	talajvíz, rétegvíz ellen				
Magastető alátét-lemezek	ZIB 15						
	ZIB 10						
	ZIB 05						
Színes bitumenes zárólemezek	KVD E 50 K AN						
	KVD E 50 K DB						
	KVD E 50 K HB						
	KVD E 50 K GRÜN						
	KVD E 50 K ROT						
Hid-szigetelő lemezek	KV PL 5 B (H)						
	KV E 45 B (H)						
	KV PL 4 B (H)						
Gyökérálló bitumenes lemezek zöldtetőkhöz	KV EW 45 KSK						
	CU EW 55 k						
	KVD EW 55 K						
	KV EW 55 K						
	KV EW 45 K						
Öntapadó bitumenes lemezek	KVD E 40 KSK						
	GG E 40 PS CL						
	GG E 30 PS CL						
	GG E 40 RPS						
	GG E 30 RPS						
Pára-technikai lemezek	GV E 25 KSK						
	KVD E 55 FILC						
	V 30 FILC						
Öntapadó párazáró elasztomer-bitumenes lemezek	GV E 27 FILC						
	AL E 40 KSK						
	AL E 30 KSK						
	AL E 15 KSK						
	AL E 15 KSK PUR						
Párazáró alubetétes elasztomer-bitumenes lemezek	AL E FR KSK						
	ALGV E 40 PLUS						
	ALGV E 40 K/D						
	ALGV E 40 KS						
	ALGV 45 K						
TPO/FPO-PE víz-szigetelő lemezek	AL V 60 S35						
	Polyfin Duo® 3020 SC						
	Polyfin Duo® 3018 SC						
	Polyfin Duo® 3015 SC						
	Polyfin Duo® 3020						
PVC víz-szigetelő lemezek	Polyfin Duo® 3018						
	Polyfin Duo® 3015						
	BUEPL HOMOGEN						
Speciális elasztomer-bitumenes lemezek	BUEPL1800 CX						
	BUEPL1500 CX						
	TOP PW 250 S52 RENO						
	T 55 WEISS						
	DIAMANT						
Elasztomerbitumenes lemezek	T 55 D						
	KVD E 55 K						
	KVD E 55 SAND						
	KV E 55 K						
	TOP PV S4 D						
	GG E 45 K						
	GG E 4 K						
	KVD E 45 K						
	KV E 45 K						
	KVD E 4 K						
	GV D 45 E						
	GV 45 E						
	GV 35 E						
	Elastomer-bitumenes SPEED lemezek	KVE 45 K SPEED					
		GV D E 45 K SPEED					
GG E 45 K SPEED							
Oxidbitumenes lemezek	GV 45 FUN						
	GV 35 FUN						
	GV 45						
	GV 35						
	GVD 45 K						

Bitumenes lemezek jelölési rendszere

pl.	KV 1.	D 2.	E 3.	45 4.	K 5.	SPEED 3.
1. Hordozó réteg		N	Nyerspapír			
		R	Homokolt lemez			
		GV	Üvegfátyol			
		V	Üvegfátyol			
		GG	Üvegszövet			
		KV	Poliészterfátyol			
		PV	Poliészterfátyol			
		AL	Alumínium			
		CU	Réz			
2. Lemez felső felülete		-	Homok			
		D	Palazúzalék, granulátum			
		K	Fóliakasírozás			
		PLUS	Öntapadó felület			
3. Bitumen típusa		-	Oxidált			
		E	Elasztomer (SBS)			
		SPEED	Elasztomer (SBS)			
		T	Elasztomer (SBS)			
		W / EW	Gyökérálló elasztomer (SBS)			
		PL	Plasztomer (APP)			
		B (H)	Hídszigetelő lemez (SBS és APP)			
4. Lemez névleges vastagsága ill. névleges súlya vagy egyéb jellemzője						
5. Lemez alsó felülete		-	Homok			
		K	Fóliakasírozás			
		FILC	Filckasírozás			
		KSK	Teljes felületen öntapadó			
		KSK CLASSIC	Teljes felületen öntapadó			
		KSK PUR	Sávokban öntapadó			
		KSK RPS	Relax Protect Systeme			
		PS	Sávokban öntapadó			
		RELAX	Sávokban öntapadó + integrált gőznyomás kiegyenlítés			
		SAND	Homok			



LAPOSTETŐ

BÜSSCHER LAPOSTETŐ

Felépítés: **fordított rétegrend kavicsleterheléssel**
lejtés legalább 2 %

Fogadó szerkezet: **betonfödém**

- 7 Felületvédelem
Kavicsolás 16/32 mm
- 6 Elválasztó réteg, geotextília
PES-SB 300/2
- 5 Hőszigetelés
BUEHO XPS hőszigetelés
extrudált polisztirol hőszigetelés
- 4 Vízszigetelés 2. rétege
KVD E 55 K BÜSSCHER BARUPLAN SUPER
elasztomerbitumenes zárólemez vagy
T 55 D BÜSSCHER BARUTOP
top elasztomerbitumenes lemez
- 3 Vízszigetelés 1. rétege
KV E 45 K BÜSSCHER BARUPLAN
elasztomerbitumenes alátétlemez
- 2 Kellősítés, felületelőkészítés
BÜSCHERIT BV oldószeres bitumenes kellősítő

Csak előregyártott elemeknél

- 1 Dilatációs hézag átfedő sáv
KV E 45 K BÜSSCHER BARUPLAN
elasztomerbitumenes lemez
Szélesség legalább 30 cm

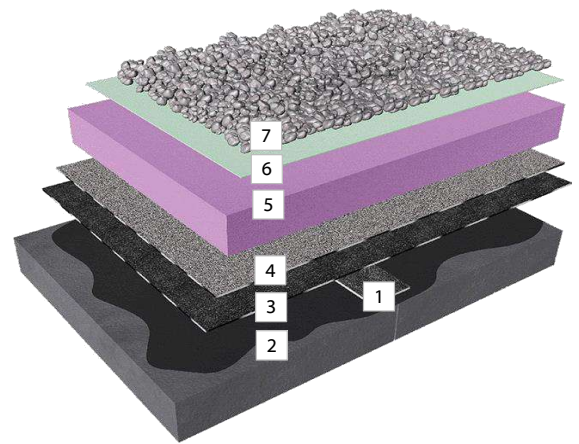

BÜSSCHER LAPOSTETŐ

Felépítés: **egyenes rétegrendű lapostető**
lejtés legalább 2,5 %

Fogadó szerkezet: **betonfödém**

- 6 Vízszigetelés 2. rétege
KVD E 45 K BÜSSCHER BARUPLAN
elasztomerbitumenes zárólemez vagy
KVD E 55 K BÜSSCHER BARUPLAN SUPER
elasztomerbitumenes zárólemez
- 5 Vízszigetelés 1. rétege
GG E 40 PS CL BÜSSCHER BARUPLAN KSK
öntapadó elasztomerbitumenes alátétlemez
- 4 Hőszigetelés
BUEHO EPS hőszigetelés
vagy
Puren alukasírozott **PIR** hőszigetelés
- 3 Párazárás
ALGV E 40 KS BÜSSCHER ALUPLAN
alufólia betétes párazáró elasztomerbitumenes lemez
vagy
AL E 30 KSK BÜSSCHER ALUPLAN KSK
öntapadó párazáró alufólia betétes elasztomerbitumenes lemez
- 2 Kellősítés, felületelőkészítés
BÜSCHERIT BV oldószeres bitumenes kellősítő

Csak előregyártott elemeknél

- 1 Dilatációs hézag átfedő sáv
KV E 45 K BÜSSCHER BARUPLAN
Elastomerbitumenes lemez
Szélesség legalább 30 cm

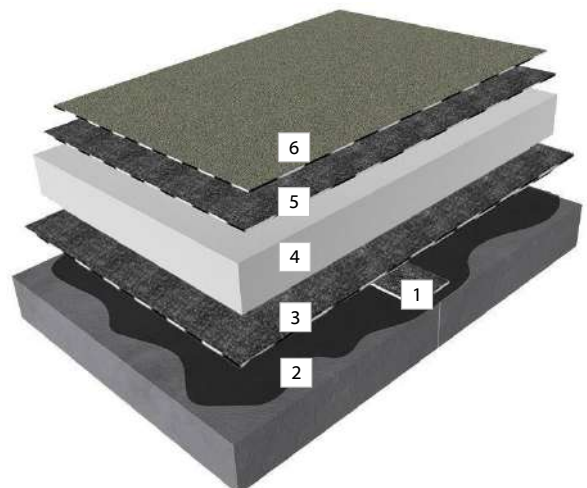



ALÉPÍTMÉNY



LAPOSTETŐ

ELASZTOMERBITUMENES LEMEZEK

Büsscher elasztomerbitumenes lemezek, SBS modifikálással.

Hideghajlíthatóság: -5°C; Hőállóság: +70°C

Cikkszám	Termék	Megnevezés	Hordozó	Műszaki adatok		Tekercs adatok		Kiszerezés		Nettó egységár Ft/m ²
				Vastagság (mm)	Felületképzés felül / alul	Hossz (m)	Súly (kg)	Csomagolás tek./raklap	Mennyiség m ² /raklap	
H49010	GV 35 E	Barutekt	üvegfátyol	-	homok / fólia	10	35	22	220	1 460
H49020	GV 45 E	Barutekt	üvegfátyol	-	homok / fólia	10	45	18	180	2 020
H49120	GVD 45 E	Barutekt	üvegfátyol	-	pala / fólia	10	45	18	180	2 020

ELASZTOMERBITUMENES LEMEZEK

Büsscher elasztomerbitumenes lemezek, SBS modifikálással.

Hideghajlíthatóság: -10°C; Hőállóság: +100°C

Cikkszám	Termék	Megnevezés	Hordozó	Műszaki adatok		Tekercs adatok		Kiszerezés		Nettó egységár Ft/m ²
				Vastagság (mm)	Felületképzés felül / alul	Hossz (m)	Súly (kg)	Csomagolás tek./raklap	Mennyiség m ² /raklap	
H51165	DACH PV 250 S52	Baruplan Super Schiefer	poliészterfátyol	5,2	pala / fólia	5	49	24	120	3 400
H51167	DACH PV 200 S4	Baruplan	poliészterfátyol	4,0	homok / fólia	10	46	18	180	3 000
H51170	DACH PV 200 S42	Baruplan	poliészterfátyol	4,2	pala / fólia	10	47	18	180	3 000

ELASZTOMERBITUMENES SPEED LEMEZEK

Büsscher elasztomerbitumenes lemezek, SBS modifikálással.

Hideghajlíthatóság: -15°C; Hőállóság: +100°C

Cikkszám	Termék	Megnevezés	Hordozó	Műszaki adatok		Tekercs adatok		Kiszerezés		Nettó egységár Ft/m ²
				Vastagság (mm)	Felületképzés felül / alul	Hossz (m)	Súly (kg)	Csomagolás tek./raklap	Mennyiség m ² /raklap	
H51007	GG E 45 K SPEED	Baruplan Speed	üvegszövet	4,0	homok / pp. fólia	10	49	18	180	3 100
H51006	KV E 45 K SPEED	Baruplan Speed	poliészterfátyol	4,0	homok / pp. fólia	10	47	18	180	3 050
H51217	KVD E 45 K SPEED	Baruplan Schiefer Speed	poliészterfátyol	4,2	pala / pp. fólia	10	48	18	180	3 050

ELASZTOMERBITUMENES LEMEZEK

Büsscher elasztomerbitumenes lemezek, SBS modifikálással.

Hideghajlíthatóság: -20°C; Hőállóság: +100°C

Cikkszám	Termék	Megnevezés	Hordozó	Műszaki adatok		Tekercs adatok		Kiszerezés		Nettó egységár Ft/m ²
				Vastagság (mm)	Felületképzés felül / alul	Hossz (m)	Súly (kg)	Csomagolás tek./raklap	Mennyiség m ² /raklap	
H49003	GV E 27 FILC	Baruplan Filc (-10°C / +90°C)	üvegfátyol	2,6	homok / filc	10	27	22	220	2 400
H51010	GG E 45 K	Baruplan	üvegszövet	4,0	homok / fólia	10	47	18	180	3 200
H51033	KV E 45 K	Baruplan	poliészterfátyol	4,0	homok / fólia	10	46	18	180	3 100
H51050	KVD E 45 K	Baruplan Schiefer	poliészterfátyol	4,2	pala / fólia	10	46	18	180	3 100

ELASZTOMERBITUMENES LEMEZEK EGYRÉTEGŰ SZIGETELÉSHEZ

Büsscher elasztomerbitumenes lemezek, SBS modifikálással.

Hideghajlíthatóság: -20°C; Hőállóság: +100°C

Cikkszám	Termék	Megnevezés	Hordozó	Műszaki adatok		Tekercs adatok		Kiszerezés		Nettó egységár Ft/m ²
				Vastagság (mm)	Felületképzés felül / alul	Hossz (m)	Súly (kg)	Csomagolás tek./raklap	Mennyiség m ² /raklap	
H51040	KV E 55 K	Baruplan Super	poliészterfátyol	5,0	homok / fólia	7,5	46	18	135	3 700
H51060	KVD E 55 K	Baruplan Super Schiefer	poliészterfátyol	5,2	pala / fólia	7,5	45	18	135	3 700
H51518	KVD E 55 SAND	Baruplan Super Schiefer	poliészterfátyol	5,2	pala / homok	7,5	45	18	135	3 700
H51068	KVD E 55 FILC	Baruplan Super Filc	poliészterfátyol	5,2	pala / filc	5	28	24	120	4 370

DETEKCIÓS LEMEZ E-PLAX® TECHNOLÓGIÁVAL

Büsscher elasztomerbitumenes lemez e-plax® technológiával, amivel felderíthető a vízszigetelésben keletkezett lyukak helye.

Cikkszám	Termék	Megnevezés	Hordozó	Műszaki adatok		Tekercs adatok		Kiszerezés		Nettó egységár Ft/m ²
				Vastagság (mm)	Felületképzés felül / alul	Hossz (m)	Súly (kg)	Csomagolás tek./raklap	Mennyiség m ² /raklap	
H55053	e-plax® 40	Baruplan	üvegszövet	4,0	homok / e-plax®	10	46	18	180	6 190



BÜSSCHER LAPOSTETŐ

Felépítés: **egyenes rétegrendű terasztető betonfödém lejtés legalább 2 %**

Fogadó szerkezet: **betonfödém**

- 9 Teraszburkolat
 - 8 Kavicságy
 - 7 Védőréteg
PES – SB 150/2 vágottszálú fátyol
 - 6 Vízszigetelés 2. rétege
KV E 45 K Büsscher Baruplan
elasztomerbitumenes lemez vagy
KV E 55 K Büsscher Baruplan Super
elasztomerbitumenes lemez
 - 5 Vízszigetelés 1. rétege
GG E 30 RPS Büsscher Baruplan Relax Protect System
sávosan öntapadó elasztomerbitumenes alátétlemez vagy
GG E 45 K Büsscher Baruplan
elasztomerbitumenes lemez
 - 4 Hőszigetelés
Puren alukasírozott PIR hőszigetelés vagy
Büsscher EPS hőszigetelés
 - 3 Párazárás
ALGV E 40 KS Büsscher Aluplan
alubetétes elasztomerbitumenes lemez vagy
ALGV E 40 PLUS Büsscher Aluplan hőre aktivizálódó felület
öntapadó alubetétes elasztomerbitumenes lemez
 - 2 Kellősítés, felület előkészítése
BÜSCHERIT BV oldószeres bitumenes kellősítő
- Csak előregyártott elemeknél*
- 1 Dilatációs hézag átfedő sáv
KV E 45 K Büsscher Baruplan
elasztomerbitumenes lemez (kb. 30 cm széles)

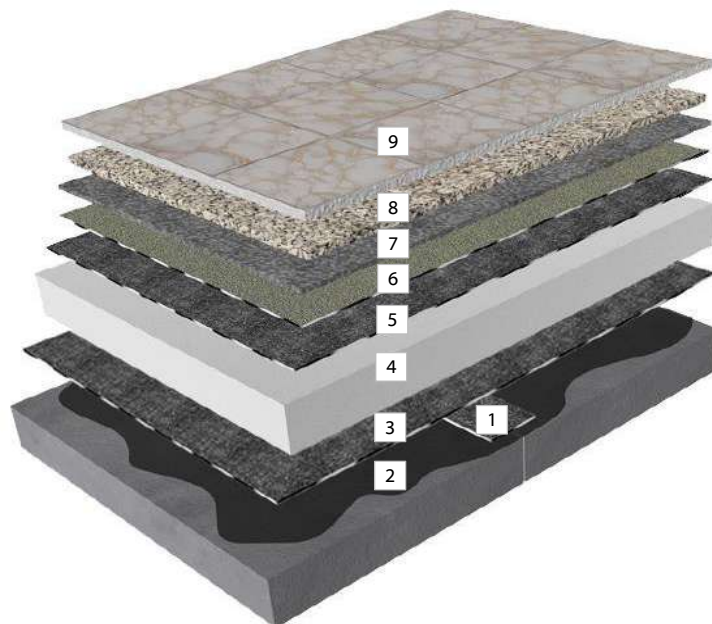

BÜSSCHER LAPOSTETŐ

Felépítés: **egyenes rétegrendű lapostető felújítása kiegészítő hőszigeteléssel lejtés legalább 2,5 %**

Fogadó szerkezet: **betonfödém**

- 4 Vízszigetelés 2. rétege
KVD E 45 K Büsscher Baruplan
elasztomerbitumenes zárólemez vagy
KVD E 55 K Büsscher Baruplan Super
elasztomerbitumenes zárólemez
 - 3 Vízszigetelés 1. rétege
GG E 30 PS CL Büsscher Baruplan KSK Classic
öntapadó elasztomerbitumenes alátétlemez vagy
GG E 45 K Büsscher Baruplan
elasztomerbitumenes lemez
 - 2 Hőszigetelés
Puren alukasírozott PIR hőszigetelés vagy
Büsscher EPS 150-es hőszigetelés
A hőszigetelés vastagságát hőtechnikai méretezés alapján kell meghatározni.
 - 1 Páratechnikai réteg
GV E 27 FILC Büsscher Baruplan Filc
filckasírozott elasztomerbitumenes páratechnikai lemez vagy
V 30 FILC Büsscher Barutekt Filc
filckasírozott bitumenes páratechnikai lemez
- * Meglévő szerkezet

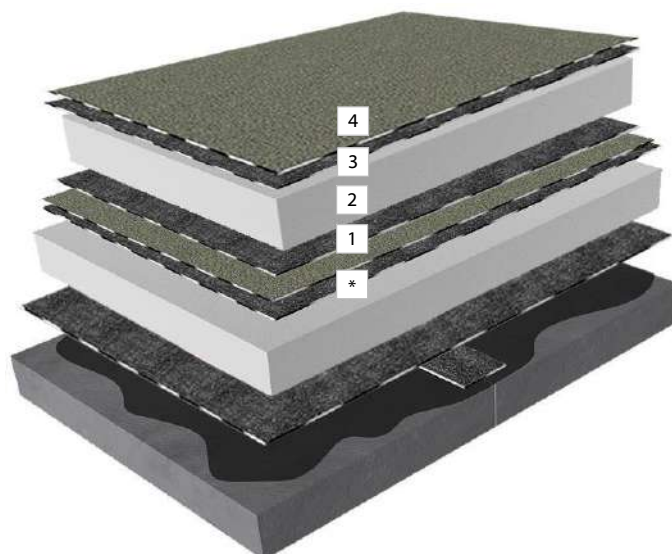



ALÉPÍTMÉNY



LAPOSTETŐ

SZÍNES PALAZÚZALÉKOS ELASZTOMERBITUMENES LEMEZEK LAPOS- ÉS MAGASTETŐKRE

Büsscher elasztomerbitumenes lemezek, SBS modifikálással.

Hideghajlíthatóság: -20°C; Hőállóság: +100°C

Cikkszám	Termék	Megnevezés	Hordozó	Műszaki adatok		Tekercs adatok		Kiszereles		Nettó egységár Ft/m ²
				Vastagság (mm)	Felületképzés felül / alul	Hossz (m)	Súly (kg)	Csomagolás tek./raklap	Mennyiség m ² /raklap	
H54040	KVD E 50 K ROT	Baruplan Schiefer (vörös)	poliészterfátyol	4,5	granulátum / fólia	7,5	38	18	135	4 290
H54035	KVD E 50 K GRÜN	Baruplan Schiefer (zöld)	poliészterfátyol	4,5	granulátum / fólia	7,5	38	18	135	4 290
H54025	KVD E 50 K HB	Baruplan Schiefer (őszbarna)	poliészterfátyol	4,5	granulátum / fólia	7,5	38	18	135	4 290
H54020	KVD E 50 K DB	Baruplan Schiefer (sötét barna)	poliészterfátyol	4,5	granulátum / fólia	7,5	38	18	135	4 290
H54036	KVD E 50 K AN	Baruplan Schiefer (antracit)	poliészterfátyol	4,5	granulátum / fólia	7,5	38	18	135	4 290



piros



sötétbarna



őszbarna



zöld



antracit



fehér

ELASZTOMERBITUMENES LEMEZEK

Büsscher elasztomerbitumenes lemezek, SBS modifikálással.

Hideghajlíthatóság: -25°C; Hőállóság: +100°C

Cikkszám	Termék	Megnevezés	Hordozó	Műszaki adatok		Tekercs adatok		Kiszereles		Nettó egységár Ft/m ²
				Vastagság (mm)	Felületképzés felül / alul	Hossz (m)	Súly (kg)	Csomagolás tek./raklap	Mennyiség m ² /raklap	
H51095	TOP PV S4	Baruplan	poliészterfátyol	4,0	homok / fólia	7,5	35	20	150	3 500
H51096	TOP PV S4 D	Baruplan Schiefer	poliészterfátyol	4,2	pala / fólia	7,5	36	20	150	3 500
H51094	TOP PV S5 D	Baruplan Schiefer	poliészterfátyol	5,2	pala / fólia	5	32	24	120	4 300
H51173	TOP PW 250 S52 RENO	Baruplan RENO	poliészterfátyol	5,2	pala/homok, fólia	5	31	24	120	4 500

TOP ELASZTOMERBITUMENES LEMEZEK SPECIÁLIS FELHASZNÁLÁSI TERÜLETRE

Büsscher elasztomerbitumenes lemezek tradicionális receptúra alapján, SBS modifikálással (magas fokú rugalmasság).

Hideghajlíthatóság: -36°C; Hőállóság: +120°C

Cikkszám	Termék	Megnevezés	Hordozó	Műszaki adatok		Tekercs adatok		Kiszereles		Nettó egységár Ft/m ²
				Vastagság (mm)	Felületképzés felül / alul	Hossz (m)	Súly (kg)	Csomagolás tek./raklap	Mennyiség m ² /raklap	
H56010	DIAMANT	Barutop (-35°C)	spec. poliészterfátyol	5,2	pala / fólia	7,5	44	18	135	5 900
H56020	T 55 D	Barutop	spec. poliészterfátyol	5,2	pala / fólia	7,5	45	18	135	5 300
H56022	T 55 AN	Barutop Sch. (antracit)	spec. poliészterfátyol	5,2	granulátum / fólia	5	30	22	110	5 500
H56120	T 55 DB	Barutop Sch. (sötétbarna)	spec. poliészterfátyol	5,2	granulátum / fólia	5	30	22	110	5 500
H56121	T 55 RO	Barutop Sch. (vörös)	spec. poliészterfátyol	5,2	granulátum / fólia	5	30	22	110	5 500
H56122	T 55 HB	Barutop Sch. (barna)	spec. poliészterfátyol	5,2	granulátum / fólia	5	30	22	110	5 500
H56123	T 55 WEISS	Barutop Sch. (fehér)	spec. poliészterfátyol	5,2	granulátum / fólia	7,5	45	18	135	5 500

ÖNTAPADÓ ELASZTOMERBITUMENES LEMEZEK

teljes felületen öntapadó lemezek

Büsscher öntapadó elasztomerbitumenes lemezek lángolvasztás nélküli vagy hőaktiválásos felhasználásra. Közvetlen ragasztási lehetőség a hőszigetelő táblákra.

A teljes felületi tapadáshoz min. +15°C felületi hőmérséklet szükséges a kivitelezés során.

Cikkszám	Termék	Megnevezés	Hordozó	Műszaki adatok		Tekercs adatok		Kiszereles		Nettó egységár Ft/m ²
				Vastagság (mm)	Felületképzés felül / alul	Hossz (m)	Súly (kg)	Csomagolás tek./raklap	Mennyiség m ² /raklap	
H55011	GV E 25 KSK	Baruplan KSK	üvegfátyol	2,5	homok / leh. fólia	10	34	24	240	2 670
H55001	GG E 25 KSK	Baruplan KSK	üvegszövet	2,5	homok / leh. fólia	10	29	24	240	2 980
H55073	GG E 30 KSK	Baruplan KSK	üvegszövet	3,0	homok / leh. fólia	10	35	20	200	3 300
H55075	GG E 40 KSK CL	Baruplan KSK	üvegszövet	4,0	homok / leh. fólia	10	44	18	180	4 100
H55074	GG E 40 KSK RPS	Baruplan KSK Relax Protect System	üvegszövet	4,0	homok / leh. fólia	10	44	18	180	4 150
H55031	KVD E 40 KSK	Baruplan KSK	poliészterfátyol	4,0	pala / leh. fólia	7,5	34	18	135	4 150

BÜSSCHER ALUPLAN - párazáró lemezek



- Az új Radon ALGV E 40 K/D lemez**
- radonsugárzás álló
 - palaszórással védett felső felület
 - piros sáv a közbenső réteg jelölésére

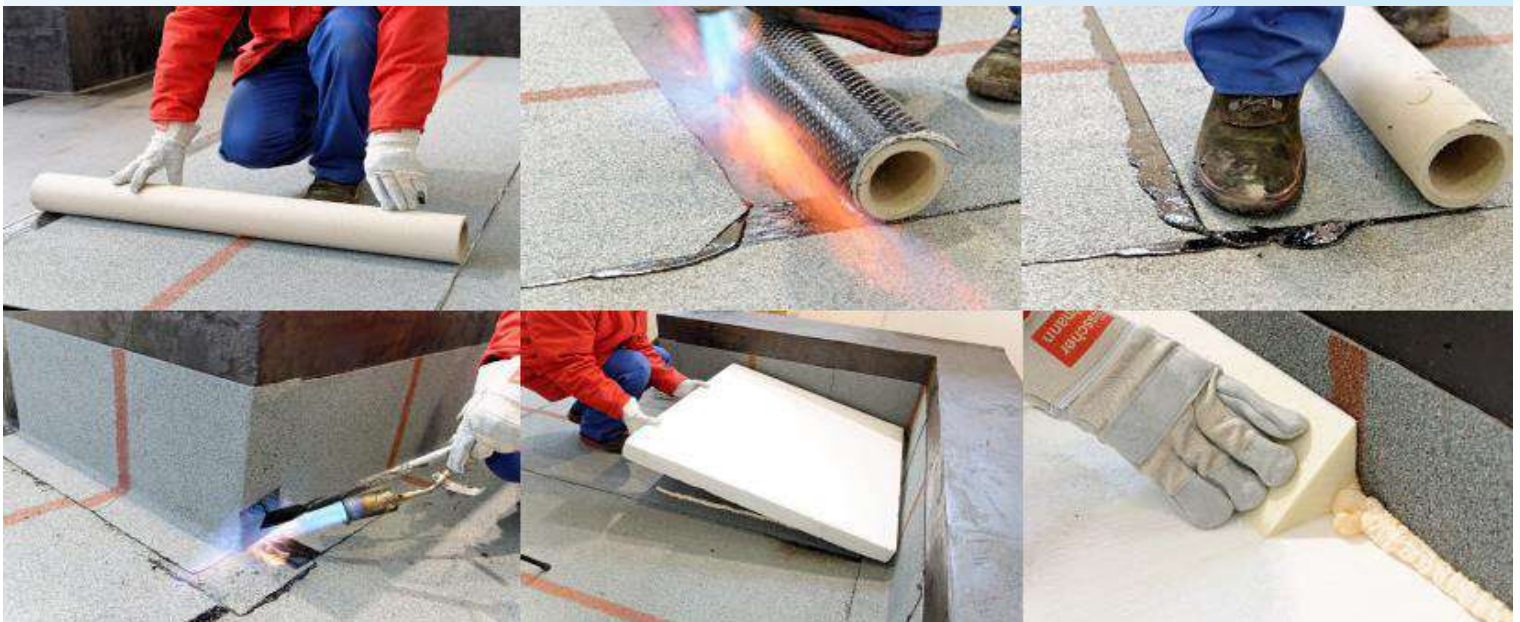

Részletes információ található a www.bueho.hu honlapunkon.



PÁRATECHNIKAI BITUMENES LEMEZEK

Büsscher filckasírozott bitumenes lemezek ragasztással vagy mechanikai rögzítéssel

Cikkszám	Termék	Megnevezés	Hordozó	Műszaki adatok		Tekercs adatok		Kiszereles		Nettó egységár Ft/m ²
				Vastagság (mm)	Felületképzés felül / alul	Hossz (m)	Súly (kg)	Csomagolás tek./raklap	Mennyiség m ² /raklap	
Elastomerbitumenes páratechnikai lemezek										
H51068	KVD E 55 FILC	Baruplan Super Filc (-20°C/+100°C)	poliszterfátyol	5,2	pala / filc	5	28	24	120	4 370
H49003	GV E 27 FILC	Baruplan Filc (-10°C / +90°C)	üvegfátyol	2,6	homok / filc	10	27	22	220	2 400
Oxidbitumenes páratechnikai lemez										
Hideghajlíthatóság: 0°C; Hőállóság: +70°C										
H02081	V 30 FILC	Barutekt Filc	üvegfátyol	2,3	homok / filc	10	27	24	240	1 850

PÁRAZÁRÓ ALUBETÉTES BITUMENES LEMEZEK

Büsscher bitumenes lemezek lángolvasztásos felhasználásra.

Az ALGVE 40 K/D és ALGVE 50 K/D lemezek radon sugárzás állók.

Cikkszám	Termék	Megnevezés	S _d érték (m)	Hordozó	Műszaki adatok		Tekercs adatok		Kiszereles		Nettó egységár Ft/m ²
					Vastagság (mm)	Felületképzés felül / alul	Hossz (m)	Súly (kg)	Csomagolás tek./raklap	Mennyiség m ² /raklap	
Elastomerbitumenes párazáró lemezek											
Hideghajlíthatóság: -15°C; Hőállóság: +70°C											
H51112	ALGV E 40 KS	Aluplan	>1500	üvegfátyol+alu	3,5	homok / fólia	10	40	20	200	2 850
H51110	ALGV E 40 K	Aluplan Radon	>1500	üvegfátyol+alu	3,8	homok / fólia	10	43	18	180	3 300
H51126	ALGV E 40 K/D	Aluplan Radon, piros jelölő csíkkal	>1500	üvegfátyol+alu	3,8	pala / fólia	10	43	18	180	3 390
H51131	ALGV E 40 K PLUS	Aluplan lemez hőre aktiválódó felület	>1500	üvegfátyol+alu	3,8	hőaktív felület / fólia	10	43	18	180	3 900
H51201	ALGV E 30 RELAX	Aluplan lemez hőre aktiválódó felület	>1500	üvegfátyol+alu	3,0	homok / RELAX	10	32	22	220	2 390
H51206	ALGV E 40 K RELAX+	Aluplan lemez hőre aktiválódó felület	>1500	üvegfátyol+alu	4,0	hőaktív felület / RELAX	10	43	18	180	3 700
H51127	ALGV E 50 K/D	Aluplan Radon, piros jelölő csíkkal	>1500	üvegfátyol+alu	5,0	pala / fólia	7,5	44	18	135	4 200
Oxidbitumenes párazáró lemezek											
Hideghajlíthatóság: 0°C; Hőállóság: +70°C											
H03010	ALGV 45 K	Alutekt alubetétes oxidbitumenes lemez	>1500	üvegfátyol+alu	3,8	homok / fólia	10	48	20	200	2 600
H03071	AL V 60 S35	Barualbit alubetétes oxidbitumenes lemez	>1500	üvegfátyol+alu	3,5	homok / fólia	10	47	20	200	2 500

ÖNTAPADÓ PÁRAZÁRÓ ALUBETÉTES ELASZTOMERBITUMENES LEMEZEK

Büsscher öntapadó elasztomerbitumenes lemezek lángolvasztás nélküli vagy hőaktiválásos felhasználásra.

A lemezek radon sugárzás állók. A teljes felületi tapadáshoz min. +15°C felületi hőmérséklet szükséges a kivitelezés során.

Cikkszám	Termék	Megnevezés	S _d érték (m)	Hordozó	Műszaki adatok		Tekercs adatok		Kiszereles		Nettó egységár Ft/m ²
					Vastagság (mm)	Felületképzés felül / alul	Hossz (m)	Súly (kg)	Csomagolás tek./raklap	Mennyiség m ² /raklap	
H55102	AL E FR KSK	Aluplan KSK; sz.: 1,08 m (54 m ² /tek.)	>1500	alumínium	0,4	alu / lehúzható fólia	50	22	20	1 080	2 100
H55046	AL E FR KSK	Aluplan KSK; sz.: 1,20 m (60 m ² /tek.)	>1500	alumínium	0,4	alu / lehúzható fólia	50	24	20	1 200	2 100
H55045	AL E 15 KSK	Aluplan KSK (teljes felületen öntapadó)	>1500	üvegfátyol+alu	1,2	alu / lehúzható fólia	20	26	20	400	2 430
H55038	AL E 15 KSK PUR	Aluplan KSK (sávosan öntapadó)	>1500	üvegfátyol+alu	1,2	alu / lehúzható fólia	20	28	20	400	2 990
H55043	AL E 30 KSK CL	Aluplan KSK (teljes felületen öntapadó)	>1500	üvegfátyol+alu	3,0	homok / lehúzható fólia	10	35	22	220	3 350
H55089	AL E 40 KSK CL	Aluplan KSK (teljes felületen öntapadó)	>1500	üvegszövet+alu	3,8	homok / lehúzható fólia	10	46	18	180	4 440

Építési idő alatti szigetelés	Véghelyzeti szigetelés	Tulajdonságok					Felületek			Aljzatok az ÖNORM B3691 szerint		
		Vastagság	Hordozó	Feldolgozás	Nyitvahagyási idő	Növelt lépésállóság	Felső oldal	Alsó oldal	Lángzár	Beton	Acél trapézlemez	Fa- és építőlemez
ALKV E 50 K/D		5,0	AL/KV	hegesztés	max. 6 hónap	✓	palaszórt	teljes fel. hegeszthető	✓	✓	✓	
ALGV E 50 K/D		5,0	AL/GV	hegesztés	max. 6 hónap		palaszórt	teljes fel. hegeszthető	✓		✓	
ALGV E 40 K/D		3,8	AL/GV	hegesztés	max. 3 hónap		palaszórt	teljes fel. hegeszthető	✓		✓	
ALGV E 40 K		3,8	AL/GV	hegesztés	max. 4 hét		homokolt	teljes fel. hegeszthető	✓		✓	
ALGV E 40 K RELAX +		4,0	AL/GV	hegesztés	max. 4 hét		TAK/fólia	Relax+	✓		✓	
ALGV E 40 K PLUS		3,8	AL/GV	hegesztés	max. 4 hét		TAK/fólia	teljes fel. hegeszthető	✓		✓	
AL E 40 KSK CLASSIC		3,8	AL/kombi	hidegen öntapadó	max. 6 hónap	✓	Classic	Classic	✓	✓	✓	
AL E 30 KSK CLASSIC		3,0	AL/GV	hidegen öntapadó	max. 3 hónap		Classic	Classic		✓	✓	
AL E 15 KSK PUR		1,3	AL/GV	hidegen öntapadó	Tetőfelépítés lépésről lépésre		alumínium	teljes fel. öntapadó		✓	✓	
AL E 15 KSK		1,2	AL/GV	hidegen öntapadó			alumínium	teljes fel. öntapadó		✓	✓	
AL E FR KSK		0,4	AL	hidegen öntapadó			alumínium	teljes fel. öntapadó		✓	✓	



HÍD

BÜSSCHER HÍDSZIGETELÉS

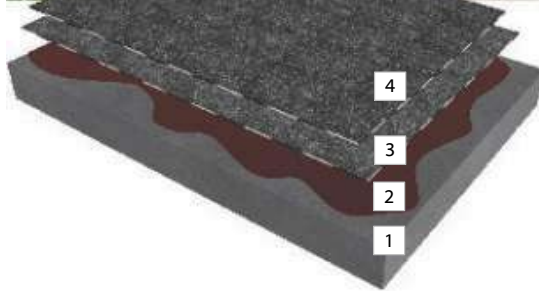

HÍD-2 RENDSZER NMÉ 30/23/2+/2018 (Büsscher HÍD-2)

- 4 Vízszigetelés 2. rétege
KV PL 4 B (H) BÜSSCHER BARUPLAST
Plasztomerbitumenes lemez
- 3 Vízszigetelés 1. rétege
KV E 45 B (H) BÜSSCHER BARUPLAST
Elastomerbitumenes lemez
- 2 Kellősítés, felületelőkészítés
Kétkomponensű **BARUPOX** epoxigyanta vagy **BVE** kellősítő
- 1 Fogadó szerkezet (beton)

HÍD-1 RENDSZER NMÉ 29/23/2+/2018 (Büsscher HÍD-1)

- 3 Vízszigetelés (Csak egy réteg készül!)
- KV PL 5 B (H) BÜSSCHER BARUPLAST**
Plasztomerbitumenes lemez
- 2 Kellősítés, felületelőkészítés
Kétkomponensű **BARUPOX** epoxigyanta vagy **BVE** kellősítő
- 1 Fogadó szerkezet (beton)



ALÉPÍTMÉNY

BÜSSCHER PINCESZIGETELÉS

Felépítés: **Talajnedvesség elleni pinceszigetelés**
Fogadó szerkezet: **Falazat vagy betonfal és beton aljzat**

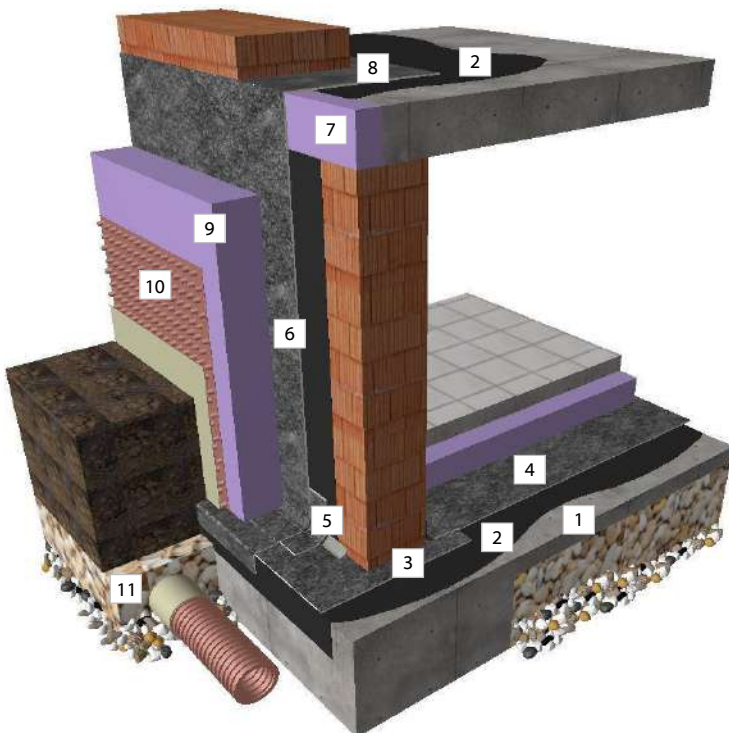

- 11 Szivárgó réteg
Mosott kavics 16/32 mm - dréncsővel
- 10 Szigetelés védelem
BÜSSCHER GMS Drénlemez 500 g/m²
- 9 Pincefal hőszigetelése
Büsscher XPS polisztirol hőszigetelés
BÜSSCHER HD 2 bitumenes hidegragasztó
Anyagszükséglet: kb. 1,5 kg/m² vagy
BÜSSCHER PU- hab ragasztással, anyagszükséglet kb. 50 ml/m²
- 8 Vízszintes szigetelés
BÜSSCHER BARUPLAN KVE 45 K
elasztomerbitumenes lemez lángolvasztással
- 7 Peremszigetelés
Büsscher XPS polisztirol hőszigetelés
- 6 Falszigetelés
BÜSSCHER BARUPLAN GGE 45 K
elasztomerbitumenes lemez lángolvasztással
- 5 Hajlaterősítés
BÜSSCHER BARUPLAN KVE 45 K
elasztomerbitumenes lemez lángolvasztással
- 4 Vízszintes szigetelés
BÜSSCHER BARUPLAN KVE 45 K
elasztomerbitumenes lemez lángolvasztással
- 3 Vízszintes szigetelés a fal alatt
BÜSSCHER BARUPLAN KVE 45 K
elasztomerbitumenes lemez lángolvasztással
- 2 Kellősítés
BÜSSCHERIT BV oldószeres bitumenes kellősítő
- 1 Pincepadló szerkezete

Áraink az ÁFA-t nem tartalmazzák.



HÍD



ALÉPÍTMÉNY

MODIFIKÁLT BITUMENES LEMEZEK HÍD, PARKOLÓTETŐ ÉS MÉLYGARÁZS SZIGETELÉSÉHEZ

Büsscher modifikált hídszigetelő lemezek a nemzetközi (RVS 15.03.12) és a magyar KTI engedélyével öntött- és hengerelt aszfalt alá. Magas fokú hő- és hidegállósággal, továbbá kiváló tapadó szilárdsággal és repedésáthidaló képességgel rendelkeznek.

Cikkszám	Termék	Megnevezés	Hordozó	Műszaki adatok		Tekercs adatok		Kiszereles		Nettó egységár Ft/m ²
				Vastagság (mm)	Felületképzés felül / alul	Hossz (m)	Súly (kg)	Csomagolás tek./raklap	Mennyiség m ² /raklap	
HÍD-2 RENDSZER										
H40037	KV E 45 B (H)	Baruplan, elasztomer lem. (alsó réteg)	poliészterfátyol	4,0	homok / fólia	10	45	18	180	4 250
H40051	KV PL 4 B (H)	Baruplast, plasztomer lem. (felső réteg)	poliészterfátyol	4,0	homok / fólia	10	45	18	180	4 350
H40057	KV E 45 B (H)J	Baruplan, elasztomer lem. (alsó réteg)	poliészterfátyol	4,0	homok / fólia	60	270	2	120	4 250
H40071	KV PL 4 B (H)J	Baruplast, plasztomer lem. (felső réteg)	poliészterfátyol	4,0	homok / fólia	60	270	2	120	4 350
HÍD-1 RENDSZER										
H40049	KV PL 5 B (H)	Baruplast, plasztomer lemez	poliészterfátyol	5,0	homok / fólia	7,5	42,00	18	135	5 000



PLASZTOMERBITUMENES LEMEZEK

Büsscher plasztomerbitumenes lemezek, APP modifikálással

Hideghajlíthatóság: -10°C; Hőállóság: +130°C

Cikkszám	Termék	Megnevezés	Hordozó	Műszaki adatok		Tekercs adatok		Kiszereles		Nettó egységár Ft/m ²
				Vastagság (mm)	Felületképzés felül / alul	Hossz (m)	Súly (kg)	Csomagolás tek./raklap	Mennyiség m ² /raklap	
H50070	GG PL 4 K	Baruplast	üvegszövet	4,0	homok / fólia	10	47	18	180	3 350
H50082	KV PL 4 K	Baruplast	poliészterfátyol	4,0	homok / fólia	10	47	18	180	3 050
H50020	KVD PL 4 K	Baruplast	poliészterfátyol	4,2	pala / fólia	10	49	18	180	3 050

OXIDBITUMENES ÉS PÁPÍRBETÉTES LEMEZEK

Cikkszám	Termék	Megnevezés	Hordozó	Műszaki adatok		Tekercs adatok		Kiszereles		Nettó egységár Ft/m ²
				Vastagság (mm)	Felületképzés felül / alul	Hossz (m)	Súly (kg)	Csomagolás tek./raklap	Mennyiség m ² /raklap	
H01010	N 35	Barusin (Pappe nackt)	nyerspapír	-	-	20	12	48	960	570
H01020	R 350	Barusin	nyerspapír	-	homok / homok	10	12	45	450	850
H02227	GV 14	Baruflex	üvegfátyol	1,4	homok / fólia	15	20	30	450	750
H02081	V 30 FILC	Barutekt filc	üvegfátyol	2,3	homok / filc	10	27	24	240	1 850
H03044	GV 35 FUN	Barutekt	üvegfátyol	-	homok / fólia	10	30	24	240	1 150
H03045	GV 45 FUN	Barutekt	üvegfátyol	-	homok / fólia	10	40	22	220	1 350
H03030	GVD 45 K	Barutekt Schiefer	üvegfátyol	3,5	pala / fólia	10	48	20	200	1 650

TALAJNEDVESSÉG ELLENI PINCESZIGETELÉS

Cikkszám	Termék	Megnevezés	Hordozó	Műszaki adatok		Termékadatok		Kiszereles		Nettó egységár
				Vastagság (mm)	Felületképzés felül / alul	Hossz (m)	Súly (kg)	Csomagolás tek./raklap	Mennyiség /raklap	
H70017	BV 25	Büsscherit kellősítő				25 liter/kanna	25	24	600 liter	1490 Ft/liter
H51033	KV E 45 K	Baruplan	poliészterfátyol	4,0	homok / fólia	10 m	46	18	180 m ²	3 100 Ft/m²
H71012	HD 2	Hydrobit vastagon kenhető massa, kétkomponensű (22 kg emulzió és 8 kg szárazanyag)					30	12	360 kg	1290 Ft/kg
H94051		Szigetelés védelem: drénlemez								770 Ft/m²
H93101		Közetgyapot jégék 10/10/100 cm								950 Ft/m



ZÖLDTETŐ

BÜSSCHER EXTENZÍV ZÖLDTETŐ

Felépítés: **egyenes rétegrendű extenzív zöldtető**
 Lejtés: **min. 2,0 - 2,5 %**
 Fogadó szerkezet: **betonfödém**

- 9 Extenzív növényzet ültető közeggel
 - 8 Szűrőréteg
PES – SB 150/2 vágottszálú fátyol
 - 7 Víztartó drénlemez zöldtetőhöz
Büsscher Drain 20
 - 6 Vízszigetelés 2. rétege
KV EW 45 K Büsscher Baruplan gyökérálló elasztomerbitumenes lemez vagy
KV EW 55 K Büsscher Baruplan gyökérálló elasztomerbitumenes lemez
 - 5 Vízszigetelés 1. rétege
GG E 30 PS CL Büsscher Baruplan öntapadó elasztomerbitumenes alátétlemez
 - 4 Hőszigetelés
Puren alukasírozott **PIR** hőszigetelés vagy
Büsscher EPS 200-as hőszigetelés
 - 3 Párázárás
ALGV E 40 PLUS Büsscher Aluplan alubetétes elasztomerbitumenes párázáró lemez
 - 2 Kellősítés, felület előkészítése
BÜSSCHERIT BV oldószeres bitumenes kellősítő
- Csak előregyártott elemeknél*
- 1 Dilatációs hézag átfedő sáv
KV E 45 K Büsscher Baruplan elasztomerbitumenes lemez (kb. 30 cm széles)

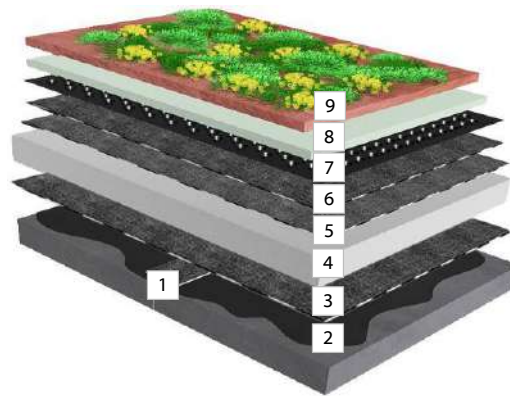

BÜSSCHER INTENZÍV ZÖLDTETŐ

Felépítés: **fordított rétegrendű intenzív zöldtető**
 Lejtés: **min. 2,0 - 2,5 %**
 Fogadó szerkezet: **betonfödém**

- 9 Mérsékelt intenzív növényzet ültető közeggel
 - 8 Szűrőréteg
PES – SB 500/2 vágottszálú fátyol
 - 7 Víztartó drénlemez zöldtetőhöz
Büsscher Drain 20
 - 6 Védőréteg
PES – SB 150/2 vágottszálú fátyol
 - 5 Hőszigetelés
Büsscher XPS hőszigetelés
 - 4 Vízszigetelés 2. rétege
CU EW 55 K Büsscher Baruplan rézbetétes gyökérálló elasztomerbitumenes lemez
 - 3 Vízszigetelés 1. rétege
GG E 45 K Büsscher Baruplan elasztomerbitumenes lemez
 - 2 Kellősítés, felület előkészítése
BÜSSCHERIT BV oldószeres bitumenes kellősítő
- Csak előregyártott elemeknél*
- 1 Dilatációs hézag átfedő sáv
KV E 45 K Büsscher Baruplan elasztomerbitumenes lemez (kb. 30 cm széles)

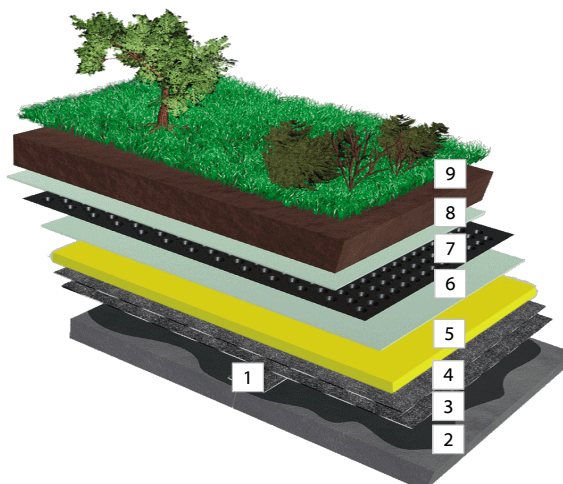



GYÖKÉRÁLLÓ ELASZTOMERBITUMENES LEMEZEK ZÖLDTETŐHÖZ

Kiváló vízszigetelő képességű elasztomerbitumenes lemezek extenzív- és intenzív zöldtetőhöz.

A gyökérálló bitumenes lemezek természetbarát anyagból készülnek (HERBITECT®) és hosszú távú biztonságot ad a gyökéráthatolással szemben.

A lemezek gyökérállósági vizsgálatát az FLL (vizsgálati idő 2 év) módszerei szerint az állami Versuchsanstalt der FH Weihenstephan

Intézetben az EN 13948 szabvány alapján végzik.

Cikkszám	Termék	Megnevezés	Hordozó	Műszaki adatok		Tekercs adatok		Kiszérelés		Nettó egységár Ft/m ²
				Vastagság (mm)	Felületi kialakítás felül / alul	Hossz (m)	Súly (kg)	Csomagolás tek./raklap	Mennyiség m ² /raklap	
H52010	KV EW 45 K	Baruplan (gyökérálló)	poliészterfátyol	4,0	homok / fólia	10	46	18	180	3 600
H52060	KV EW 55 K	Baruplan (gyökérálló)	poliészterfátyol	5,0	homok / fólia	7,5	45	18	135	4 250
H52211	KVD EW 45 K	Baruplan (gyökérálló)	poliészterfátyol	4,2	pala / fólia	7,5	36	20	150	3 600
H52020	KVD EW 55 K	Baruplan Super Schiefer (gyökérálló)	poliészterfátyol	5,2	pala / fólia	7,5	45	18	135	4 250
H52030	CU EW 55 K	Baruplan (gyökérálló)	poliészterf.+réz	5,0	homok / fólia	7,5	45	18	135	7 500
H55095	KV EW 45 KSK CL	Baruplan KSK (teljes felületen öntapadó)	poliészterfátyol	4,0	homok / leh. fólia	10	46	18	180	4 250

DRÉNLEMEZEK - ZÖLDTETŐHÖZ

HDPE alapú zöldtető drénlemezek

Cikkszám	Termék	Dombor- magasság	Levegőmennyiség a domborulatok között	Függőleges vízáteresztő képesség	Víz megtartó képesség	Termékadatok			Kiszérelés		Nettó egységár Ft/m ²
						Szélesség (m)	Hossz (m)	Súly (kg)	Csomagolás tek./raklap	Mennyiség m ² /raklap	
H94022	DRAIN 20	kb. 20 mm	kb. 14 l/m ²	kb. 9 l/s*m ²	kb. 6 l/m ²	2,00	20	28	5	200	3 050
H94026	DRAIN 20 Plus	kb. 20 mm	kb. 14 l/m ²	kb. 9 l/s*m ²	kb. 6 l/m ²	2,00	10	16	5	100	4 200
H94071	DRAIN TEC ECO NOPP 400	8 mm	kb. 5,5 l/m ²	kb. 2,63 l/s*m ²	n.a.	1,5 ^{a)}	15	17	6	135	3 100
H94073	DRAIN TEC ECO NOPP 400 3 filces	8 mm	kb. 5,5 l/m ²	kb. 2,5 l/s*m ²	kb. 3 l/m ²	1,94 ^{b)}	15	25	6	174,6	4 000

^{a)} egyéb szélességben is rendelhető

^{b)} +10 cm filc átedés

SZÜRŐ-, ELVÁLASZTÓ- ÉS VÉDŐFÁTYLAK (tűnemezelt, nem szőtt geotextília)

Cikkszám	Termék	Megnevezés	Műszaki adatok		Tekercs adatok			Kiszérelés		Nettó egységár Ft/m ²
			Fajsúly (g/m ²)	Vastagság (mm)	Szélesség (m)	Hossz (m)	Súly (kg)	Csomagolás tek./raklap	Mennyiség m ² /raklap	
H94102	PES - SB 150 / 2	Vágottszálú fátyol (200 m ² /tekercs)	150	0,5	2	100	30	14	2800	300
H94122	PES - SB 200 / 2	Vágottszálú fátyol (200 m ² /tekercs)	200	0,7	2	100	40	9	1800	420
H94132	PES - SB 300 / 2	Vágottszálú fátyol (200 m ² /tekercs)	300	1,1	2	100	60	8	1600	550
H94152	PES - SB 500 / 2	Vágottszálú fátyol (100 m ² /tekercs)	500	3,2	2	50	50	8	800	950
H94112	PP - TERMI 150 / 2	Fehér színű, átszűrődásmentes, hőre keményedő fátyol (200 m ² /tek.)	150	0,7	2	100	30	14	2800	400
H94114	PP - TERMI 300 / 2	Fehér színű, átszűrődásmentes, hőre keményedő fátyol (200 m ² /tek.)	300	1,36	2	100	60	8	1600	770





KIEGÉSZÍTŐK

Áraink az ÁFA-t nem tartalmazzák.

PALAZÚZALÉKOK, SZÍNES GRANULÁTUMOK

Cikkszám	Megnevezés	Zsák	Kiszereles		Nettó egységár
		Súly (kg)	Csomagolás zsák/raklap	Mennyiség kg/raklap	Ft/kg
H90201	Palazúzalék szürke	25	40	1000	320
H90190	Granulátum piros	25	40	1000	320
H90192	Granulátum zöld	25	40	1000	470
H90189	Granulátum őszbarna	25	40	1000	320

OLDÓSZER TARTALMÚ KELLŐSÍTŐK

Hidegen felhasználható anyagok. Anyagszükséglet: kb. 0,2-0,3 l/m²

Cikkszám	Megnevezés	10 liter/kanna		25 liter/kanna		200 liter/hordó	
		45 kanna/raklap (450 l)		24 kanna/raklap (600 l)			
		Cikkszám	Ft/liter	Cikkszám	Ft/liter	Cikkszám	Ft/liter
BV	Büsscherit kellősítő	H70018	1 680	H70017	1 490	-	-
BVE	Büsscherit kellősítő extra	-	-	H70024	1 750	H70023	1 680
BVS	Büsscherit kellősítő speed (gyorsan száradó)	-	-	H70025	1 680	-	-

Hidegen felhasználható anyagok. Anyagszükséglet: kb. 0,2-0,3 l/m²

SK	Silolack	Bitumenes bevonat. Mezőgazdasági, élelmiszeripari célokra is használható.	H70040	2 020	H70041	1 740	-	-
----	----------	---	------------------------	-------	------------------------	-------	---	---

OLDÓSZERMENTES KELLŐSÍTŐK, EMULZIÓK ÉS KENHETŐ MASSZÁK

környezetbarát, fagyérzékeny

Cikkszám	Megnevezés	25 kg/vödör		30 kg/vödör	
		12 vödör/rkl. (300 kg)		12 vödör/rkl. (360 kg)	
		Cikkszám	Ft/kg	Cikkszám	Ft/kg
HV	Hydrobit kellősítő Anyagszükséglet: kb. 0,3-0,5 kg/m ²	H71031	1 430	-	-
HD 1	Hydrobit hidegen kenhető massa, egykomponensű, modifikált. Anyagszükséglet: kb. 5,5-6,0 kg/m ²	H71022	1 320	-	-
HD 2	Hydrobit vastagon kenhető massa, kétkomponensű (22 kg emulzió és 8 kg szárazanyag) Anyagszükséglet: szigetelés esetén kb. 6 kg/m ² , hőszigetelő tábla ragasztásakor kb. 1,5 kg/m ²	-	-	H71012	1 290

RAGASZTÓ MASSZÁK

Melegen felhasználható anyagok

Cikkszám	Megnevezés		Csomagolás		Nettó egységár
			Kiszereleségi egység	Szállítási súly / egység	Ft/kg
H75012	B 85/25	Bitumen tömb 85/25 EN 13304	kb. 22 kg/tömb	21 tömb (kb. 460 kg) / raklap	1 110
H75013	B 105/25	Bitumen tömb 105/25 EN 13304	kb. 22 kg/tömb	21 tömb (kb. 460 kg) / raklap	1 150

ADHEZÍV HIDEGRAGASZTÓK

Cikkszám	Megnevezés		Csomagolás		Nettó egységár
			Kiszereleségi egység	Szállítási súly / egység	Ft/db
H81009	BA K	Büsscher adhezív modifikált hidegragasztó	310 ml/tubus	24 tubus (7440 ml) / karton	4 110
H81020	PUR	Büsscher PUR-bázisú tetőragasztó	2,2 kg/fémdoboz	6 fémdoboz (13,2 kg) / karton	9 280
H81021	PU-HAB ragasztó	Büsscherit Perdicht®	750 ml/fémdoboz	12 doboz (9000 ml) / karton	3 800
H90040	PU-HAB pisztoly	Büsscherit Perdicht PU-hab ragasztó kinyomó pisztoly		1 darab	10 020



BV oldószeres kellősítő

25 literes és
10 literes fém kannában



Hydrobit oldószermentes kellősítő

25 literes műanyag vödörben

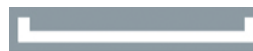

LAPOSTETŐ



KIEGÉSZÍTŐK

PVC SZIGETELŐ LEMEZEK (BUSSCHERPLAN - TERMÉKEK)

UV-álló, magas repedésáthidaló képességű, szabadon fektetve (leterheléssel) vagy mechanikai rögzítéssel.

Gyökérálló lemezek FLL minősítéssel az EN 13 948 szerint.

Külső tűzzel szembeni minősítése: Broof(t1)

Szín: RAL 7047

Cikkszám	Termék	Megnevezés	Hordozó	Termékadatok				Kiszerezés		Nettó egységár Ft/m ²
				Vastagság (mm)	Szélesség (m)	Hossz (m)	Tek. súly (kg)	Csomagolás tek./raklap	Mennyiség m ² /raklap	
H67857	BUEPL 1500 CX 1,6*20m	BUEPL 1500 CX v. szürke 32,0 m ² /tek.	poliészter háló	1,5	1,6	20	61	23	736	3 750
H67858	BUEPL 1500 CX 2,1*20m	BUEPL 1500 CX v. szürke 42,0 m ² /tek.	poliészter háló	1,5	2,1	20	82	14	588	3 750
H67867	BUEPL 1800 CX 1,6*15m	BUEPL 1800 CX v. szürke 24,0 m ² /tek.	poliészter háló	1,8	1,6	15	57	23	552	4 650
H67866	BUEPL 1800 CX 2,1*15m	BUEPL 1800 CX v. szürke 31,5 m ² /tek.	poliészter háló	1,8	2,1	15	75	14	441	4 650
H67086	BUEPL 1500 CX + FILC	BUEPL 1500 CX + FILC 32,0 m ² /tek.	poliészter háló	1,5	1,6	20	71	16	512	5 500

PVC SZIGETELŐ LEMEZEK KIEGÉSZÍTŐI (BUSSCHERPLAN - TERMÉKEK)

Cikkszám	Termék	Megnevezés	Termékadatok				Kiszerezés		Nettó egységár
			Vastagság (mm)	Szélesség (m)	Hossz (m)	Súly (kg)	Csomagolás tek./raklap	Mennyiség Me./raklap	
H67870	BUEPL HOMOGEN CX	Hordozó nélküli PVC 42,0 m ² /tekercs	1,5	2,1	20	82	14	588 m ²	5 100 Ft/m ²
H67871	BUEPL WALK CX	PVC járásáv 15,0 m ² /tekercs	1,8	0,75	20	36	24	360 m ²	8 500 Ft/m ²
H67645	BUEPL VERB	Fóliabádóg tábla, 2 m2/tábla, Szín: RAL 7047		1,0	2	12	50	100 m ²	13 500 Ft/m ²
H67750	SUCOFIX 1700	SUCOFIX 1700 PVC kontaktragasztó 20 kg/doboz	-			20	17	340 kg	8 100 Ft/kg
H67751	SUCOCLEAN 1700	SUCOCLEAN 1700 tisztító folyadék 5 l/kanna	-			5	10	50 liter	10 300 Ft/liter
HF5180	POLYFIN® SCHINE	Rögzítő sín 32 mm x 1,5 mm x 3 m ld. 15. oldal	1,5		3	1,6	48	576	1 800 Ft/m
H93101	Jégék	Kőzetgyapot jégék 10/10/100 cm							950 Ft/m

SZÜRŐ-, ELVÁLASZTÓ- ÉS VÉDŐFÁTYLAK (tűnemezelt, nem szőtt geotextília)

Cikkszám	Termék	Megnevezés	Termékadatok				Kiszerezés		Nettó egységár	
			Fajsúly (g/m ²)	Vastagság (mm)	Szélesség (m)	Hossz (m)	Súly (kg)	Csomagolás tek./raklap		Mennyiség m ² /raklap
H67241	Üvegfátyol	Üvegfátyol elválasztó réteg 120 g/m ² (200 m ² /tek.)			2	100	24	10	2000	500 Ft/m ²
H94112	PP - TERMI 150 / 2	Fehér színű, átszűrődásmentes, hőre keményedő fátyol (200 m ² /tek.)	150	0,70	2	100	30	14	2800	400 Ft/m ²
H94114	PP - TERMI 300 / 2	Fehér színű, átszűrődásmentes, hőre keményedő fátyol (200 m ² /tek.)	300	1,36	2	100	60	8	1600	770 Ft/m ²
HF7011	PE fólia	Büsscher párafékező PE fólia piros (100 m ² /tek.) S _d > 220 m		0,20	2	50	20	35	3500	600 Ft/m ²

BÜSSCHER PVC IPARI TETŐ

Felépítés:

egyenes rétegtrendű lapostető, lejtés 1°-tól 3°-ig

Fogadó szerkezet:

trapézlemez

- 5 Vízszigetelés
BÜSSCHERPLAN 1500 CX - PVC lemez
- 4 Elválasztó réteg
PP-TERMI 150/2 hőre keményedő vágottszálú fátyol
- 3 Hőszigetelés
BUEHO EPS-200 hőszigetelés, vagy
PUREN alukasírozott **PIR** hőszigetelés
- 2 Párazárás
AL E FR KSK Büsscher Aluplan
öntapadó alubetétes elasztomerbitumenes párazáró lemez
- 1 Kellősítés
BÜSSCHERIT BV oldószeres kellősítő

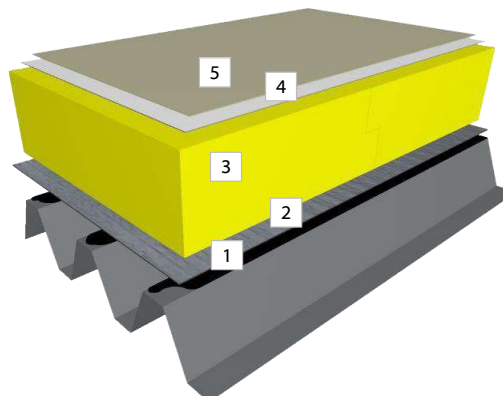



LAPOSTETŐ



KIEGÉSZÍTŐK

POLYFIN AG
Flachdachtechnologie der Zukunft

Árunk az ÁFA-t nem tartalmazza.

FPO / TPO-PE SZIGETELŐ LEMEZEK

UV-álló, magas repedésáthidaló képességű, szabadon fektetve (leterheléssel) vagy mechanikai rögzítéssel. A lemezek FLL minősítéssel rendelkeznek az EN 13 948 szerint.

Szín: Polyfin 3015 - 3020 RAL 7035; Polyfin Duo 3015 - 3020 RAL 1013

Cikkszám	Termék	Megnevezés	Hordozó	Termékadatok		Tekercs adatok		Kiszერelés		Nettó egységár Ft/m ²
				Vastagság (mm)	Szélesség (m)	Hossz (m)	Tek.súly (kg)	Csomagolás tek./raklap	Mennyiség m ² /raklap	
HF0222	POLYFIN® 3015 *	FPO lemez v.szürke/v.szürke (30 m ² /tek.)	üvegfátyol	1,5	1,50	20	51	23	690,0	4 500
HF0242	POLYFIN® 3018 *	FPO lemez v.szürke/v.szürke (30 m ² /tek.)	üvegfátyol	1,8	1,50	20	60	18	540,0	5 300
HF0252	POLYFIN® 3020 *	FPO lemez v.szürke/v.szürke (30 m ² /tek.)	üvegfátyol	2,0	1,50	20	66	18	540,0	6 000
HF0422	POLYFIN DUO® 3015 *	FPO lemez fehér/fekete (30 m ² /tek.)	üvegfátyol	1,5	1,50	20	51	23	690,0	4 700
HF0432	POLYFIN DUO® 3018	FPO lemez fehér/fekete (30 m ² /tek.)	üvegfátyol	1,8	1,50	20	60	18	540,0	5 500
HF0442	POLYFIN DUO® 3020	FPO lemez fehér/fekete (30 m ² /tek.)	üvegfátyol	2,0	1,50	20	66	18	540,0	6 200
HF0521	POLYFIN DUO® 3015 SC **	FPO lemez fehér/fekete (31,5 m ² /tek.)	poliészterfátyol	1,5	2,10	15	54	23	724,5	5 000
HF0531	POLYFIN DUO® 3018 SC **	FPO lemez fehér/fekete (31,5 m ² /tek.)	poliészterfátyol	1,8	2,10	15	63	18	567,0	5 800
HF0541	POLYFIN DUO® 3020 SC **	FPO lemez fehér/fekete (31,5 m ² /tek.)	poliészterfátyol	2,0	2,10	15	69	18	567,0	6 500
HF0622	POLYFIN DUO® 3015 GS	FPO lemez fehér/fekete (30 m ² /tek.)	poliészterf.+üvegf.	1,5	1,50	20	51	23	690,0	5 400
HF0632	POLYFIN DUO® 3018 GS	FPO lemez fehér/fekete (30 m ² /tek.)	poliészterf.+üvegf.	1,8	1,50	20	60	18	540,0	6 200
HF0642	POLYFIN DUO® 3020 GS	FPO lemez fehér/fekete (30 m ² /tek.)	poliészterf.+üvegf.	2,0	1,50	20	66	18	540,0	6 900
HF5810	POLYFIN DUO® 3018 SK	FPO lemez fehér/fekete (22,5 m ² /tek.)	poliészterf.+üvegf.	1,8	1,50	15	39	16	360,0	7 490
HF0822	POLYFIN® 4015v - filces	FPO lemez v.szürke/filc (22,5 m ² /tek.)	üvegfátyol	1,5	1,50	15	39	23	517,5	5 900
HF0842	POLYFIN® 4018v - filces	FPO lemez v.szürke/filc (22,5 m ² /tek.)	üvegfátyol	1,5	1,50	15	47	23	517,5	6 600
HF0862	POLYFIN® 4020v - filces	FPO lemez v.szürke/filc (22,5 m ² /tek.)	üvegfátyol	1,5	1,50	15	52	18	405,0	7 400

Filces lemezek esetén hosszabb szállítási idővel kell számolni.

A POLYFIN DUO® GS lemezek FM Global minősítéssel rendelkeznek.

*EPS hőszigetelésen csak GV120 alátéttel Broof(t)1.

**EPS hőszigetelés esetén nincs tűzterjedési vizsgálat.



FPO / TPO-PE SZIGETELŐ LEMEZEKHEZ KIEGÉSZÍTŐK

Cikkszám	Termék	Megnevezés	Termékadatok		Tekercs adatok		Kiszерelés		Nettó egységár Ft/m
			Vastagság (mm)	Szélesség (m)	Hossz (m)	Tek.súly (kg)	Csomagolás tek./raklap	Mennyiség m ² /raklap	
HF5001	POLYFIN® 1020 h HOMOGEN	Hordozó nélküli FPO lemez fehér/fehér (7,5 m ² /tek.)	2,0	0,50	15	16	50	750	4 300
HF5002	POLYFIN® 1020 h HOMOGEN	Hordozó nélküli FPO lemez v.szürke/v.szürke (7,5 m ² /tek.)	2,0	0,50	15	16	50	750	4 300
HF5003	POLYFIN® 1020 h HOMOGEN	Hordozó nélküli FPO lemez fekete/fekete (7,5 m ² /tek.)	2,0	0,50	15	16	50	750	6 900
HF5140	POLYFIN® WALKWAY	FPO járósáv v. szürke/v. szürke (15,0 m ² /tek.)	2,1	0,75	20	30	12	240	8 960

Cikkszám	Termék	Megnevezés	Termékadatok		Tekercs adatok		Kiszерelés		Nettó egységár Ft/m ²
			Vastagság (mm)	Szélesség (m)	Hossz (m)	Súly (kg)	Csomagolás tek./raklap	Mennyiség m ² /raklap	
HF5120	POLYFIN® VERB	FPO fóliabádog fehér (tábla)	1,4	1	2	12	30	60	16 700
HF5124	POLYFIN® VERB	FPO fóliabádog fehér (tekercs)	1,4	1	30	45	4	120	16 700
HF5121	POLYFIN® VERB	FPO fóliabádog világosszürke (tábla)	1,4	1	2	12	30	60	16 700
HF5125	POLYFIN® VERB	FPO fóliabádog világosszürke (tekercs)	1,4	1	30	45	4	120	16 700
HF5122	POLYFIN® VERB	FPO fóliabádog fekete (tábla)	1,4	1	2	12	30	60	16 700

Cikkszám	Termék	Megnevezés	Termékadatok		Tekercs adatok		Kiszерelés		Nettó egységár Ft/m
			Vastagság (mm)	Szélesség (mm)	Hossz (m)	Súly (kg/db)	Kisköteg m/köteg	Nagyköteg m/köteg	
HF5180	POLYFIN® SCHINE	Rögzítősin 32 mm x 1,5 mm x 3 m	1,5	32	3	1,6	48	576	1 800



Cikkszám	Termék	Megnevezés	Kiszерelés		Nettó egységár Ft/kg
			Csomagolás kg/kanna	Mennyiség m ² /raklap	
HF5160		Polyfin® W Kontaktragasztó	9	7 000	
HF5165		Polyfin® PUR ragasztó	7	8 600	

Cikkszám	Termék	Megnevezés	Kiszерelés		Nettó egységár Ft/kanna
			Csomagolás m/kanna	Mennyiség m ² /raklap	
HF7010		FPO/TPO - PE hegesztőzsinór	100	38 900	

Cikkszám	Termék	Megnevezés	Termékadatok		Kiszерelés		Nettó egységár Ft/m ²		
			Vastagság (mm)	Szélesség (m)	Hossz (m)	Tek.súly (kg)		Csomagolás tek./raklap	Mennyiség m ² /raklap
H67241	Üvegfátyol	Üvegfátyol elválasztó réteg 120 g/m ² (200 m ² /tek.)	2,00	100	24	10	2000	500	
HF7011	PE-fólia	PE-fólia 0,2 mm, piros, Sd>220, tűzvédelmi osztály: E	0,2	4,00	25	20	35	3500	600

FPO / TPO-PE SZIGETELŐ LEMEZEKHEZ TARTOZÉKOK

Szín: Polyfin 3015 - 3020 RAL 7035; Polyfin Duo 3015 - 3020 RAL 1013

Cikkszám	Megnevezés	Kiszérelés	Nettó egységár
		Csomagolás db/csomag	Ft/db
HF5101	PFO külső sarok L=100 mm fehér/fehér	25	1 340
HF5102	PFO külső sarok L=100 mm v. szürke/v. szürke	25	1 340
HF5105	PFO belső sarok L=100 mm fehér/fehér	25	1 200
HF5106	PFO belső sarok L=100 mm v. szürke/v. szürke	25	1 200
HF5110	PFO felüvilágító sarokerősítés NW 80 mm fehér	100	590
HF5111	PFO felüvilágító sarokerősítés NW 80 mm v. szürke	100	590
HF6400	Tetőösszefolyó lombkosárral NW 70 fehér; hosszúság: 250 mm	5	9 900
HF6401	Tetőösszefolyó lombkosárral NW 70 v. szürke; hosszúság: 250 mm	5	9 900
HF6405	Tetőösszefolyó lombkosárral NW 100 fehér; hosszúság: 250 mm	5	11 000
HF6406	Tetőösszefolyó lombkosárral NW 100 v. szürke; hosszúság: 250 mm	5	11 000
HF6409	Tetőösszefolyó lombkosárral NW 125 fehér; hosszúság: 250 mm	5	12 000
HF6410	Tetőösszefolyó lombkosárral NW 125 v. szürke; hosszúság: 250 mm	5	12 000
HF6700	Attika kifolyó 100 x 65 mm L= 425 mm fehér	5	12 000
HF6701	Attika kifolyó 100 x 65 mm L= 425 mm v. szürke	5	12 000
HF6725	Oldalkifolyó DN 75 mm L= 490 mm v. szürke	5	19 000
HF6726	Oldalkifolyó DN 110 mm L= 490 mm v. szürke	5	20 000
HF6727	Oldalkifolyó DN 125 mm L= 490 mm v. szürke	5	23 000
HF6704	Vész-túlfolyó 300 x 100 mm L= 500 mm fehér	5	144 000
HF6705	Vész-túlfolyó 300 x 100 mm L= 500 mm v. szürke	5	144 000
HF6030	Páraszellőző kupakkal NW 75 fehér; magasság: 225 mm	5	8 200
HF6031	Páraszellőző kupakkal NW 75 v. szürke; magasság: 225 mm	5	8 200
HF6034	Páraszellőző kupakkal NW 100 fehér; magasság: 270 mm	5	9 500
HF6035	Páraszellőző kupakkal NW 100 v. szürke; magasság: 270 mm	5	9 500
HF6709	Rendszer szellőztető DN 100 v. szürke	1	85 000
HF6713	Rendszer szellőztető DN 150 v. szürke	1	103 000
HF6820	Csőátvezetés Type C 16-20 mm fehér; magasság: 240 mm	5	6 800
HF6821	Csőátvezetés Type C 16-20 mm v. szürke; magasság: 240 mm	5	6 800
HF6830	Csőátvezetés Type CS 8-20 mm fehér; magasság: 240 mm; zsuporcső 10 cm	5	7 400
HF6831	Csőátvezetés Type CS 8-20 mm v. szürke; magasság: 240 mm; zsuporcső 10 cm	5	7 400
HF6850	Csőátvezetés Type E 40-160 mm fehér; magasság: 180 mm	5	5 700
HF6851	Csőátvezetés Type E 40-160 mm v. szürke; magasság: 180 mm	5	5 700
HF6860	Csőátvezetés Type G 26 mm fehér; magasság: 220 mm	5	7 000
HF6861	Csőátvezetés Type G 26 mm v. szürke; magasság: 220 mm	5	7 000
HF6870	Csőátvezetés Type H 34-90 mm fehér	5	8 400
HF6871	Csőátvezetés Type H 34-90 mm v. szürke	5	8 400

BÜSCHLER TPO/FPO IPARI TETŐ

Felépítés:

Fogadó szerkezet:

egyenes rétegrendű lapostető, lejtés 1°-tól 3°-ig trapézlemez

- 4 Vízszigetelés
POLYFIN DUO® 3018 - FPO lemez
- 3 Hőszigetelés
PUREN alukasírozott PIR hőszigetelés
- 2 Párázárás
AL E FR KSK Büschler Aluplan
öntapadó alubetétes elasztomerbitumenes párzáró lemez
- 1 Kellősítés
BÜSCHERIT BV oldószeres kellősítő

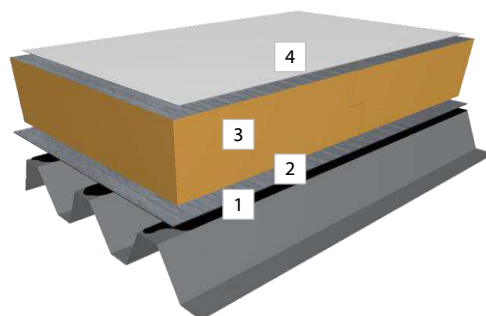



MAGASTETŐ

MAGASTETŐ ALÁTÉTLEMEZEK

MELEGTETŐ (fokozott vízzáró kivitel) - kiszellőztetett

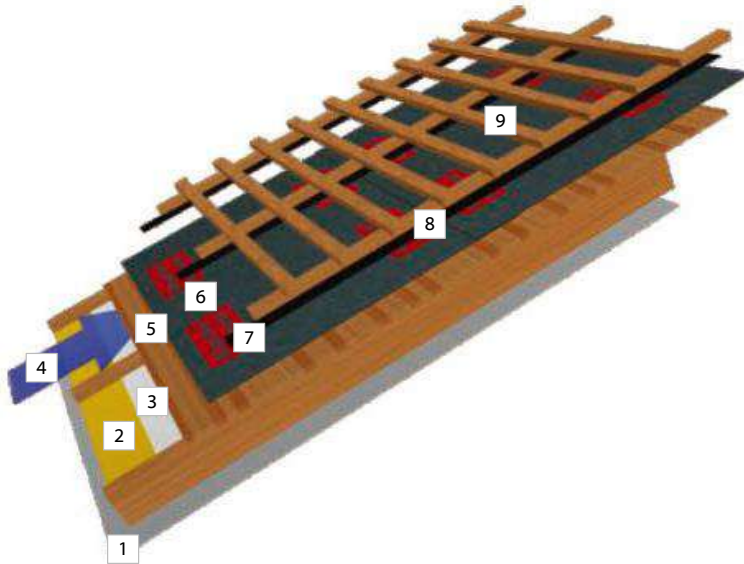

Fontos:

* Gondoskodni kell a deszkázat (építőlemez) borítás megfelelő kiszellőztetéséről.

* A párazáró réteg Sd értéke legalább 10 m legyen és a párazáró lemezek átfedését a megfelelő ragasztószalaggal szükséges lezárni.

Tetőtértegrend (felülről lefelé)

- 9 Lécezés
- 8 Ellenlécezés
- 7 Szegzáró szalag
NB 60 vagy NB 100
- 6 **BÜSSCHER** elasztomerbitumenes alátétlemez
ZIB 10 vagy ZIB 30
- 5 Deszkázat vagy építőlemez borítás
- 4 Kiszellőztetés
- 3 Szélzárás
- 2 Hőszigetelés
- 1 Párazárás

MAGASTETŐ ALÁTÉTLEMEZEK

MELEGTETŐ (fokozott vízzáró kivitel) - hőszigetelés a szarufa teljes vastagságában

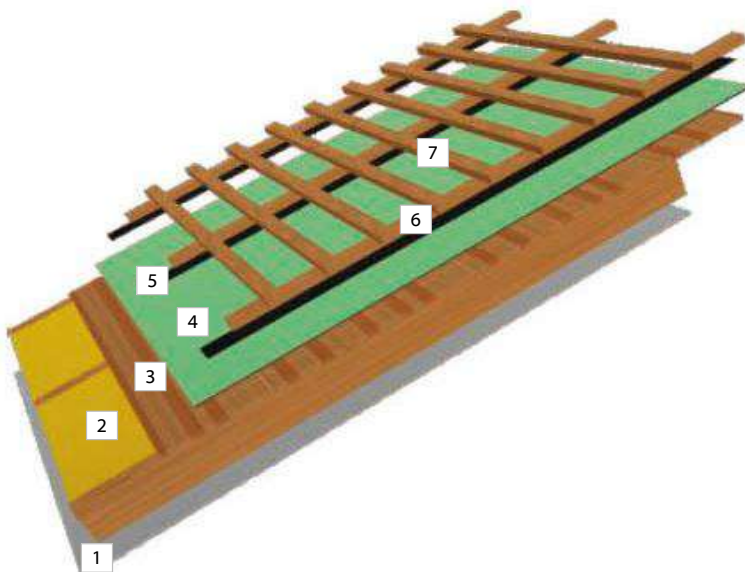

Fontos:

* A diffúzió nyitott alátétlemez Sd értéke < 0,3 m.

* A párazáró réteg Sd értéke legalább 10 m legyen és a párazáró lemezek átfedését a megfelelő ragasztószalaggal szükséges lezárni.

Tetőtértegrend (felülről lefelé)

- 7 Lécezés
- 6 Ellenlécezés
- 5 Szegzáró szalag (pl. NB 60 vagy NB 100)
- 4 Szélzárás
- 3 Deszkázat vagy építőlemez borítás
- 2 Hőszigetelés
Teljesen kitöltve a szarufa magasságában
- 1 Párazárás

DIFFÚZIÓZÁRT ELASZTOMERBITUMENES MAGASTETŐ ALÁTÉTELMEZEK

Hideghajlíthatóság: -25°C

Cikkszám	Termék	Megnevezés		Vastagság	Felületi bevonat		Tekercs adatok		Kiszérés		Nettó egységár Ft/m ²
				(mm)	felül	alul	Hossz (m)	Súly (kg)	Csomagolás tek./raklap	Mennyiség m ² /raklap	
H53036	ZIB 05	öntapadó átfedősáv nélkül	650 g/m ²	0,7	fátyol	fátyol	35	24,5	20	700	1 050
H53037	ZIB 07	10 cm széles öntapadó átfedősávval	700 g/m ²	0,7	fátyol	fátyol	35	24,5	18	630	1 450
H53509	ZIB 10 Classic	öntapadó átfedősáv nélkül	1200 g/m ²	1,2	fátyol	homok	25	30,0	20	500	950
H53510	ZIB 10	10 cm széles öntapadó átfedősávval	1200 g/m ²	1,2	fátyol	homok	25	30,0	20	500	1 100
H53515	ZIB 15	10 cm széles öntapadó átfedősávval	1250 g/m ²	1,5	fátyol	homok	20	25,0	22	440	1 800
H53520	ZIB 20	10 cm széles öntapadó átfedősávval	1867 g/m ²	2,0	fátyol	homok	15	28,0	20	300	2 300
H53530	ZIB 30	10 cm széles öntapadó átfedősávval	3300 g/m ²	3,0	fátyol	homok	10	33,0	22	220	2 800

KIEGÉSZÍTŐ TERMÉKEK MAGASTETŐHÖZ

Cikkszám	Termék	Megnevezés	Tekercs adatok		Kiszérés		Nettó egységár Ft/m ²
			Szélesség (mm)	Hossz (m)	Csomagolás tek./doboz	Mennyiség m/doboz	
H66404	NB 60	Szegzáró tömítő szalag 60 mm széles, egyoldalon öntapadó	60	25	6	150	260
H66327	NB 80	Szegzáró tömítő szalag 80 mm széles, egyoldalon öntapadó	80	25	4	100	360
H66405	NB100	Szegzáró tömítő szalag 100 mm széles, egyoldalon öntapadó	100	25	4	100	420
H66406	NDB 60	Szegzáró tömítő szalag 60 mm széles, kétoldalon öntapadó	60	25	6	150	330



ZIB 05



Szegzáró tömítő szalagok





ZIB 07; ZIB 10; ZIB 15; ZIB 20; ZIB 30



KIEGÉSZÍTŐK

Soba FlamLine DILATÁCIÓS FUGASZALAG 20, 40, 100 mm-es

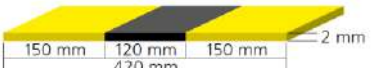
Cikkszám	Megnevezés	Nettó egységár Ft/m
H90125	 <p>Soba FlamLINE 20</p> <p>X max. ± 20 mm Y max. ± 10 mm Z max. ± 15 mm</p>	49 320
H90126	 <p>Soba FlamLINE 40</p> <p>X max. ± 40 mm Y max. ± 20 mm Z max. ± 30 mm</p>	91 590
H90128	 <p>Soba FlamLINE 100</p> <p>X max. ± 100 mm Y max. ± 50 mm Z max. ± 75 mm</p>	135 140



ALÉPÍTMÉNY



KIEGÉSZÍTŐK

SZIGETELÉSVÉDELEM - DRÉNLEMEZEK, FELÜLETSZIVÁRGÓK

HDPE alapú pincefal drénlemezek

Cikkszám	Termék	Megnevezés	Dombor-magasság	Termékdatok			Kiszereles		Nettó egységár Ft/m ²	
				Szélesség (m)	Hossz (m)	Súly (kg)	Csomagolás tek./raklap	Mennyiség m ² /raklap		
H94051	GMS 100	Pincefal drénlemez	20 m ² /tek.	8 mm	1,00	20	8	24	480	770
H94052	GMS 150	Pincefal drénlemez	30 m ² /tek.	8 mm	1,50	20	12	12	360	770
H94053	GMS 200	Pincefal drénlemez	40 m ² /tek.	8 mm	2,00	20	16	12	480	770
H94055	GMS 250	Pincefal drénlemez	50 m ² /tek.	8 mm	2,50	20	20	16	800	770

GUMIGRANULÁT LEMEZEK

Cikkszám	Termék	Megnevezés	Vastagság (mm)	Termékdatok			Kiszereles		Nettó egységár Ft/m ²	
				Szélesség (mm)	Hossz (m)	Súly (kg/tek.)	Csomagolás tek./raklap	Mennyiség m ² /raklap		
H94306	GGB 6	Gumigranulát lemez 6 mm	12,5 m ² /tekercs	6	1250	10	57	11	137,5	3 460
H94308	GGB 8	Gumigranulát lemez 8 mm	10,0 m ² /tekercs	8	1250	8	60	11	110	4 640
H94310	GGB 10	Gumigranulát lemez 10 mm	7,5 m ² /tekercs	10	1250	6	57	11	82,5	5 830

KIEGÉSZÍTŐ TERMÉKEK

Cikkszám	Termék	Megnevezés	Termékdatok				Kiszereles		Nettó egységár
			Vastagság (mm)	Szélesség (m)	Hossz (m)	Súly (kg)	Csomagolás tek./raklap	Mennyiség m ² /raklap	
HF7011	Büschler PE-fólia	Büschler párafékező PE fólia (100 m ² /tek.) S _d > 220 m	0,2	2	50	20	35	3500	600 Ft/m²
H93101	Jégék	Kőzetgyapot jégék 10/10/100 cm							950 Ft/m
HF5180	POLYFIN® SCHINE	Rögztősín 32 mm x 1,5 mm x 3 m	1,5	32	3	1,6	48	576	1 800 Ft/m



Büschler PE-fólia

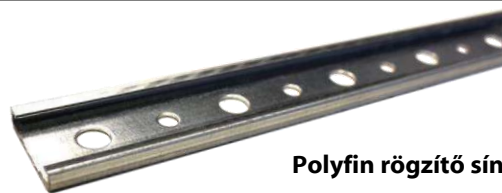

Polyfin rögzítő sín

CSŐÁTVÉZETŐ GALLÉROK

Cikkszám	Termék	Megnevezés	Alkalmazható csőméretek	Csomagolási adatok		Nettó egységár Ft/db
			(mm)	Csom. egység	Súly (kg)	
H96071	NW 20	Csőátvezető gallér zsurgorcsővel NW 20	6 - 20	1	1,2	17 200
H96072	NW 50	Csőátvezető gallér zsurgorcsővel NW 50	16 - 50	1	1,3	20 520
H96080	NW 110	Csőátvezető gallér zsurgorcsővel NW 110	34 - 110	1	1,5	44 980

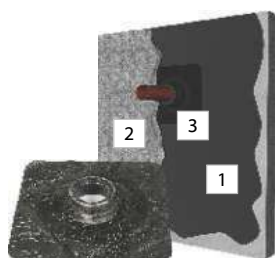

Csőátvezető gallérok

- 1 Büschler BV kellősítő
- 2 Baruplan KV E 45 K
- 3 Csőátvezető gallér

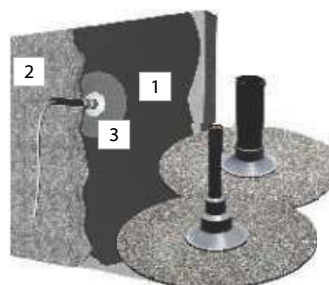



KIEGÉSZÍTŐK

Áraink az ÁFA-t nem tartalmazzák.

GRÜN - PB TARTOZÉKOK

Gyári Cikkszám	Megnevezés	Súly kg	Nettó egységár Ft/db
15070000	5 m-es nagynyomású cső (4 bar) középnyomás szabályozóval és törésgátlóval	1,40	76 280
15080000	10 m-es nagynyomású cső (4 bar) középnyomás szabályozóval és törésgátlóval	2,30	100 050
15260000	5 m-es nagynyomású cső mindkét végén 3/8" balos csatlakozóval	1,00	46 630
15270000	10 m-es nagynyomású cső mindkét végén 3/8" balos csatlakozóval	2,00	67 070
15540000	csőtoldó 3/8"	0,03	18 680

GRÜN - TITAN PB GÁZÉGŐK

Gyári Cikkszám	Megnevezés	Teljesítmény kW	Átmérő mm	Hossz mm	Súly kg	Nettó egységár Ft/db
01280000	Titan nagy teljesítményű gázégő TS 65	120,0	65	800	0,80	97 720
01281200	Titan nagy teljesítményű gázégő TS 65	120,0	65	900	0,84	101 760
01281300	Titan nagy teljesítményű gázégő TS 65	120,0	65	1 000	0,85	105 260
01290000	Titan univerzális gázégő TM 55	72,0	55	800	0,70	96 570
01291300	Titan univerzális gázégő TM 55	72,0	55	1 000	0,83	101 200
01300000	Titan kicsi gázégő TA 55	72,0	55	400	0,60	94 820
01400000	Titan kicsi gázégő TK 35	18,0	35	400	0,50	93 680

GRÜN - PB ROZSDAMENTES GÁZÉGŐK

Gyári Cikkszám	Megnevezés	Teljesítmény kW	Átmérő mm	Hossz mm	Súly kg	Nettó egységár Ft/db
Standard gázégő						
01070000	S 45/400 mm	44,6	45	400	0,60	62 620
01080000	S 45/500 mm	44,6	45	500	0,70	63 090
01090000	S 45/800 mm	44,6	45	800	0,80	66 950
Univerzális gázégő						
01100000	U 55/400 mm	72,2	55	400	0,90	65 110
01110000	U 55/500 mm	72,2	55	500	1,00	65 390
01120000	U 55/800 mm	72,2	55	800	1,10	68 160
01120001	U 55/900 mm	72,2	55	900	1,12	68 160
01120002	U 55/1000 mm	72,2	55	1 000	1,14	68 160
Nagy teljesítményű gázégő						
01130000	ST 65/400 mm	119,4	65	400	0,90	67 310
01140000	ST 65/500 mm	119,4	65	500	1,00	68 160
01150000	ST 65/800 mm	119,4	65	800	1,20	71 650
01150001	ST 65/900 mm	119,4	65	900	1,22	71 650
01150002	ST 65/1000 mm	119,4	65	1 000	1,24	71 650
Többfejes gázégő						
01330000	7 fejes V7/45/1200 mm, kerek gázégősor lángterelő nélkül Szélesség: 930 mm	177,8	7 x 45		7,00	505 220
01340000	7 fejes V7/45/1200 mm, kerek gázégősor lángterelővel Szélesség: 930 mm	177,8	7 x 45		10,90	634 420

GRÜN - NYOMÓHENGEREK

Gyári Cikkszám	Megnevezés	Szélesség mm	Hossz mm	Súly kg	Nettó egységár Ft/db
03290000	Szilikonos nyomóhenger	80	115	2	178 640
03500000	Szilikonos nyomóhenger	80	155	9	208 000
15900000	Szilikonos nyomóhenger 45 mm-es kézi	45			54 280



KIEGÉSZÍTŐK



ITALPROFILI

Áraink az ÁFA-t nem tartalmazzák.

NORMÁL TETŐÖSSZEFOLYÓ BITUMENES LEMEZHEZ

Gyári Cikkszám	Megnevezés	Külső átmérő (mm)	Hosszúság (mm)	Nettó egységár Ft/db
Art. 150	Tetőösszefolyó	Ø 50	250	3 610
Art. 13	Tetőösszefolyó	Ø 75	250	5 500
Art. 10	Tetőösszefolyó	Ø 80	250	5 120
Art. 14	Tetőösszefolyó	Ø 90	250	5 860
Art. 11	Tetőösszefolyó	Ø 100	250	5 720
Art. 16	Tetőösszefolyó	Ø 110	250	6 230
Art. 12	Tetőösszefolyó	Ø 125	250	6 230
Art. 17	Tetőösszefolyó	Ø 140	250	8 580
Art. 112	Tetőösszefolyó	Ø 160	250	9 720



Art. 116.1

HOSSZÍTOTT TETŐÖSSZEFOLYÓ BITUMENES LEMEZHEZ

Gyári Cikkszám	Megnevezés	Külső átmérő (mm)	Hosszúság (mm)	Nettó egységár Ft/db
Art. 101	Tetőösszefolyó	Ø 80	485	10 000
Art. 102	Tetőösszefolyó	Ø 100	485	11 150
Art. 103	Tetőösszefolyó	Ø 125	485	12 810
Art. 104	Tetőösszefolyó	Ø 140	485	13 610



LOMBKOSARAK BITUMENES ÉS PVC TETŐÖSSZEFOLYÓKHOZ

Gyári Cikkszám	Megnevezés	Nettó egységár Ft/db
Art. 25	Flexibilis lombkosár Ø 60-110 mm átmérőjű lefolyóhoz	1 080
Art. 26	Flexibilis lombkosár Ø 75-125 mm átmérőjű lefolyóhoz	1 180
Art. 82	Perforált alátétgyűrű az Art. 24-hez Ø 60-160 mm	720
Art. 24	Fix lombkosár Ø 60-160 mm átmérőjű lefolyóhoz	2 150
Art. 24.2	Fix lombkosár Ø 60-200 mm átmérőjű lefolyóhoz	2 390
Art. 24.1	Tartóelem az Art. 24-hez és a 24.2-höz / "propeller" Ø 60-200 mm	920



Art. 26



Art. 24.1



Art. 24

NORMÁL TETŐÖSSZEFOLYÓK ÉS IDOMOK PVC LEMEZHEZ

Gyári Cikkszám	Megnevezés	Külső átmérő (mm)	Hosszúság (mm)	Nettó egységár Ft/db
Art. 1.2	Tetőösszefolyó	Ø 60	250	3 840
Art. 13.1	Tetőösszefolyó	Ø 75	250	5 500
Art. 21	Tetőösszefolyó	Ø 80	250	5 120
Art. 14A	Tetőösszefolyó	Ø 90	250	5 620
Art. 22	Tetőösszefolyó	Ø 100	250	5 720
Art. 16.1	Tetőösszefolyó	Ø 110	250	6 210
Art. 23	Tetőösszefolyó	Ø 125	250	6 340
Art. 17A	Tetőösszefolyó	Ø 140	250	8 580
Art. 112A	Tetőösszefolyó	Ø 160	250	9 720
Art. 116	PVC pozitív sarokidom, oldalméret 97 mm			610
Art. 115	PVC negatív sarokidom, oldalméret 100 mm			460



Art. 116



Art. 115



OLDALKIFOLYÓK BITUMENES LEMEZHEZ ÉS PVC LEMEZHEZ

Gyári Cikkszám	Megnevezés	Külső átmérő (mm)	Hosszúság (mm)	Nettó egységár Ft/db
Art. 39.2	90°-os oldalkifolyó bitumenes lemezhez	100x100 - 90°	500	6 230
Art. 39.2A	90°-os oldalkifolyó PVC lemezhez	100x100 - 90° (PVC)	500	9 060
Art. 40	Átmeneti könyök idom 100x100-ból ø 80-ra			2 190
Art. 41	Átmeneti könyök idom 100x100-ból ø 100-ra			2 190
Art. 42	Átmeneti könyök idom 100x100-ból 100x100-ra			2 190
Art. 43	Átalakító / szűkítő idom 100x100-ból ø 100-ra			3 210
Art. 45	90°-os oldalkifolyó bitumenes lemezhez	65x100 - 90°	500	6 440
Art. 46	Átmeneti könyök idom 65x100-ból ø 80-ra			2 190
Art. 47	Átmeneti könyök idom 65x100-ból ø 100-ra			2 190
Art. 304	90°-os oldalkifolyó bitumenes lemezhez	Ø 63 - 90°	500	10 940
Art. 304A	90°-os oldalkifolyó PVC lemezhez	Ø 63 - 90°	500	13 120
Art. 305	90°-os oldalkifolyó bitumenes lemezhez	Ø 75 - 90°	500	12 210
Art. 305A	90°-os oldalkifolyó PVC lemezhez	Ø 75 - 90°	500	14 670
Art. 307	90°-os oldalkifolyó bitumenes lemezhez	Ø 80 - 90°	500	12 580
Art. 307A	90°-os oldalkifolyó PVC lemezhez	Ø 80 - 90°	500	15 100
Art. 310	90°-os oldalkifolyó bitumenes lemezhez	Ø 100 - 90°	500	13 250
Art. 310A	90°-os oldalkifolyó PVC lemezhez	Ø 100 - 90°	500	15 900
Art. 311	90°-os oldalkifolyó bitumenes lemezhez	Ø 110 - 90°	500	12 570
Art. 311A	90°-os oldalkifolyó PVC lemezhez	Ø 110 - 90°	500	15 080
Art. 312	90°-os oldalkifolyó bitumenes lemezhez	Ø 125 - 90°	500	13 260
Art. 312A	90°-os oldalkifolyó PVC lemezhez	Ø 125 - 90°	500	16 200

PÁRASZELLŐZŐK

Gyári Cikkszám	Megnevezés	Külső átmérő (mm)	Hosszúság (mm)	Nettó egységár Ft/db
M-PR	Magyar páraszellőző kupakkal bit. lemezhez	Ø 75	200	1 100
Art. 49.1	Páraszellőző kupakkal bitumenes lemezhez	Ø 110	325	8 740
Art. 49.9	Páraszellőző kupakkal bitumenes lemezhez	Ø 110	500	12 280
Art. 50	Páraszellőző kupakkal PVC (négyzetes talp)	Ø 75	200	5 400
Art. 49.3	Páraszellőző kupakkal PVC (kerek talp)	Ø 110	325	8 740

CSATORNASZELLŐZŐK, CSÓÁTTÖRÉSEK BITUMENES LEMEZHEZ

Gyári Cikkszám	Megnevezés	Nettó egységár Ft/db
Art. 55	ø 100 mm-es szellőző cső	6 130
Art. 58	ø 80-125mm-es csatlakozó alsó tag flexi gallérral csóáttöréshez	4 660
Art. 113	ø 34-90 mm-es csatlakozó alsó tag flexi gallérral csóáttöréshez	4 940
Art. 114	ø 75-125mm-es csatlakozó alsó tag flexi gallérral csóáttöréshez	5 900
Art. 138	ø 20-50 mm-es csatlakozó alsó tag csóáttöréshez	1 550

CSATORNASZELLŐZŐK, CSÓÁTTÖRÉSEK PVC LEMEZHEZ

Gyári Cikkszám	Megnevezés	Nettó egységár Ft/db
Art. 59	ø 80-125mm-es PVC csatlakozó alsó tag flexi gallérral csóáttöréshez; H= 120 mm	4 660
Art. 113.1	ø 30-93 mm-es PVC csatlakozó alsó tag flexi gallérral; H= 180 mm	4 940
Art. 114.1	ø 75-125mm-es PVC csatlakozó alsó tag flexi gallérral; H= 180 mm	5 900
Art. 139	ø 20-50 mm-es PVC csatlakozó alsó tag csóáttöréshez; H= 120 mm	1 550



Áraink az ÁFA-t nem tartalmazzák.

PUREN PIR HŐSZIGETELŐ TÁBLÁK - KÉTOLDALI ALUMÍNÍUM KASÍROZÁSSAL

Büsscher cikkszám	PUREN gyári Cikkszám	Megnevezés	Méret (mm)	Vastagság (mm)	Csomagolás m ² /bála	Nettó egységár Ft/m ²
20 SK PUR FD-L 20 *	102410	 <p>Puren FD-L PIR hőszigetelés egyenes sarokképzéssel</p>	600 x 1200 mm	20	18,00	Árat kérésre adunk.
30 SK PUR FD-L 20	102450			30	11,52	
40 SK PUR FD-L 20	102480			40	8,64	
50 SK PUR FD-L 20	120535			50	7,20	
60 SK PUR FD-L 20 *	102562			60	5,76	
80 SK PUR FD-L 20 *	102575			80	4,32	
100 SK PUR FD-L 20	102590			100	3,60	
120 SK PUR FD-L 20	102595			120	2,88	
140 SK PUR FD-L 20 *	102430			140	2,16	
160 SK PUR FD-L 20	102470			160	2,16	
180 SK PUR FD-L 20	102445			180	2,16	
200 SK PUR FD-L 20	102443			200	1,44	
220 SK PUR FD-L 20	102452			220	1,44	

Büsscher cikkszám	PUREN gyári Cikkszám	Megnevezés	Méret (mm)	Vastagság (mm)	Csomagolás m ² /bála	Nettó egységár Ft/m ²
40 LE PUR FD-L 20 *	102482	 <p>Puren FD-L PIR hőszigetelés lépcsős sarokképzéssel</p>	Külméret: 600 x 1200 mm Beépítési méret: 585 x 1185 mm	40	8,64	Árat kérésre adunk.
50 LE PUR FD-L 20 *	102516			50	7,20	
60 LE PUR FD-L 20 *	102540			60	5,76	
80 LE PUR FD-L 20 *	102440			80	4,32	
100 LE PUR FD-L 20 *	102591			100	3,60	
120 LE PUR FD-L 20 *	102596			120	2,88	
140 LE PUR FD-L 20 *	102432			140	2,16	
160 LE PUR FD-L 20 *	102460			160	2,16	
180 LE PUR FD-L 20 *	102447			180	2,16	
200 LE PUR FD-L 20 *	102442			200	1,44	
220 LE PUR FD-L 20	102451			220	1,44	

PUREN PIR HŐSZIGETELŐ TÁBLÁK - KÉTOLDALI DIFFÚZIÓNYITOTT ÁSVÁNYFÁTYOL KASÍROZÁSSAL

Büsscher cikkszám	PUREN gyári Cikkszám	Megnevezés	Méret (mm)	Vastagság (mm)	Csomagolás m ² /bála	Nettó egységár Ft/m ²
20 SK PUR MV 20 *	102820	 <p>Puren MV PIR hőszigetelés egyenes sarokképzéssel</p>	600 x 1200 mm	20	18,00	Árat kérésre adunk.
30 SK PUR MV 20 *	102830			30	11,52	
40 SK PUR MV 20 *	102850			40	8,64	
50 SK PUR MV 20 *	102870			50	7,20	
60 SK PUR MV 20 *	102890			60	5,76	
80 SK PUR MV 20 *	102920			80	4,32	
100 SK PUR MV 20 *	102960			100	3,60	
120 SK PUR MV 20 *	102990			120	2,88	
140 SK PUR MV 20 *	103030			140	2,16	
160 SK PUR MV 20 *	103016			160	2,16	
180 SK PUR MV 20 *	103016			180	2,16	
200 SK PUR MV 20	103019			200	1,44	
220 SK PUR MV 20	103054			220	1,44	

Büsscher cikkszám	PUREN gyári Cikkszám	Megnevezés	Méret (mm)	Vastagság (mm)	Csomagolás m ² /bála	Nettó egységár Ft/m ²
40 LE PUR MV 20	102860	 <p>Puren MV PIR hőszigetelés lépcsős sarokképzéssel</p>	Külméret: 600 x 1200 mm Beépítési méret: 585 x 1185 mm	40	8,64	Árat kérésre adunk.
50 LE PUR MV 20 *	102860			50	7,2	
60 LE PUR MV 20 *	102880			60	5,76	
80 LE PUR MV 20 *	102910			80	4,32	
100 LE PUR MV 20 *	102950			100	3,6	
120 LE PUR MV 20 *	102980			120	2,88	
140 LE PUR MV 20 *	103020			140	2,16	
160 LE PUR MV 20 *	103035			160	2,16	
180 LE PUR MV 20 *	103015			180	2,16	
200 LE PUR MV 20	103018			200	1,44	
220 LE PUR MV 20	103055			220	1,44	

Büsscher cikkszám	PUREN gyári Cikkszám	Megnevezés	Méret (mm)	Vastagság (mm)	Csomagolás m ² /bála	Nettó egységár Ft/m ²
PUR-LEJTÉS		PIR lejtésképzés változó vastagságú elemekkel				Kérésre

Büsscher & Hoffmann Kft.

Tető- és vízszigetelések

Árlista 2023/1

Érvényes: 2023.10.15-től

Áraink az ÁFA-t nem tartalmazzák.

BÜSSCHER EPS HŐSZIGETELŐ TÁBLÁK

Gyári Cikkszám	Megnevezés	Méret (mm)	Vastagság (mm)	Csomagolás m ² /bála	Nettó egységár Ft/m ²
TD-EPS 100-020	EPS 100	1000 x 500	20	12,0	Árat kérsre adunk.
TD-EPS 100-030			30	8,0	
TD-EPS 100-040			40	6,0	
TD-EPS 100-050			50	5,0	
TD-EPS 100-060			60	4,0	
TD-EPS 100-080			80	3,0	
TD-EPS 100-100			100	2,5	
TD-EPS 100-120			120	2,0	
TD-EPS 100-140			140	1,5	
TD-EPS 100-150			150	1,5	
TD-EPS 100-160			160	1,5	
TD-EPS 100-180			180	1,0	
TD-EPS 100-200	200	1,0			
TD-EPS 150-020	EPS 150	1000 x 500	20	12,0	Árat kérsre adunk.
TD-EPS 150-030			30	8,0	
TD-EPS 150-040			40	6,0	
TD-EPS 150-050			50	5,0	
TD-EPS 150-060			60	4,0	
TD-EPS 150-080			80	3,0	
TD-EPS 150-100			100	2,5	
TD-EPS 150-120			120	2,0	
TD-EPS 150-140			140	1,5	
TD-EPS 150-150			150	1,5	
TD-EPS 150-160			160	1,5	
TD-EPS 150-180			180	1,0	
TD-EPS 150-200	200	1,0			
TD-EPS 200-020	EPS 200	1000 x 500	20	12,0	Árat kérsre adunk.
TD-EPS 200-030			30	8,0	
TD-EPS 200-040			40	6,0	
TD-EPS 200-050			50	5,0	
TD-EPS 200-060			60	4,0	
TD-EPS 200-080			80	3,0	
TD-EPS 200-100			100	2,5	
TD-EPS 200-120			120	2,0	
TD-EPS 200-140			140	1,5	
TD-EPS 200-150			150	1,5	
TD-EPS 200-160			160	1,5	
TD-EPS 200-180			180	1,0	
TD-EPS 200-200	200	1,0			

BÜSSCHER EPS HŐSZIGETELŐ TÁBLÁK - LEJTÉSKÉPZÉS

Gyári Cikkszám	Megnevezés	Méret (mm)	Vastagság (mm)	Csomagolás m ² /bála	Nettó egységár Ft/m ²
TD-EPS LK-100	EPS lejtésképzés (EPS 100)		-	-	Árat kérsre adunk.
TD-EPS LK-150	EPS lejtésképzés (EPS 150)		-	-	

A lejtésképzés megtervezéséhez a tető alaprajzára, jellemző metszeteire van szükség.

BÜSSCHER EPS HŐSZIGETELŐ RAGASZTÓ

Gyári Cikkszám	Megnevezés	Csomagolás m ² /bála	Nettó egységár Ft/m ³
SOUDAL EASY 750 K	Soudal Soudabond Easy, kézi 750 ml	12	Árat kérsre adunk ki.
SOUDAL EASY 750 P	Soudal Soudabond Easy, pisztolyos 750 ml	12	

REFERENCIÁK



M86 hídszigetelés HÍD-2 rendszerrel



M3 hídszigetelés jumbo terekcsekkel



Vajda Papír, Dunaföldvár



Békési Édesipari üzem, Békés



Cédrusliget lakópark, Szeged



Cédrusliget lakópark, Szeged



REFERENCIÁK



Árpád híd, Pécs



M3 185 km hídszigetelés



Budapest ONE irodaház



Budapest ONE irodaház



Budapest, Nyugati pályaudvar

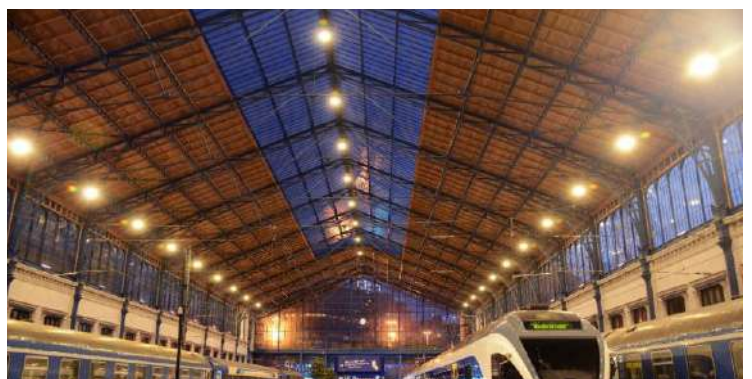

Budapest, Nugati pályaudvar



Ingyenes szállítás 3 raklaptól Magyarország területén.
Raklaphasználati díj: 3 000 Ft/db + ÁFA

Egyedi termék gyártása
4 000 m² felett.

1 000 m² mennyiség felett érdeklődjön
egyedi árainkról.

Műszaki adatokat és felhasználási javaslatokat keresse a Büsscher & Hoffmann Kft. további kapcsolódó kiadványaiban.
Minden bitumenes lemez terméket 2014.01.01-től egyutas raklapon, zsugorfóliás csomagolással szállítjuk.

Általános szerződési feltételek (ÁSZF)

Hatályos: 2022. augusztus 01-től.

Jelen ÁSZF rendelkezéseit a **Fővárosi Törvényszék** Cégbíróságánál **Cg.01-09-954238** cégjegyzékszámmon bejegyzett **Büsscher & Hoffmann Kft.** 1082 Budapest, Futó u. 35-37. V. em. 532. alatti székhelyű cég, mint Szállító által forgalmazott árukra és e körben a Szállító és a Megrendelő között létrejövő valamennyi szerződéses jogviszonyra alkalmazni kell.

Jelen ÁSZF rendelkezéseitől kizárólag Szállító és Megrendelő írásban megkötött külön megállapodása alapján lehet eltérni.

I.

A szállítási szerződés létrejötte

1. A Megrendelő a megrendelést e-mail útján a Megrendelőlap megfelelő kitöltésével a kért szállítási határidő előtt legalább 8 nappal köteles eljuttatni a Szállítóknak.
 - 1.1. A Megrendelőlap kitöltésével a megrendelésnek minimálisan az alábbi adatokat kell tartalmaznia:
 - 1.1.1. A Megrendelő megnevezését, cégjegyzékszámát, elérhetőségét (telefonszám, e-mail cím)
 - 1.1.2. A megrendelt áru adatait (megnevezése, mennyisége, cikkszám)
 - 1.1.3. A teljesítés helyét (Szállító telephelye, megrendelő telephelye, egyéb helyszín)
 - 1.1.4. A teljesítés elvárt időpontját
 - 1.1.5. A fuvarozás módját
 - amennyiben a fuvarozást a Megrendelő saját fuvarszervezővel végzi, vagy azzal fuvarozót bíz meg, akkor az áru átvételére jogosult személy nevét, lakcímét, személyi igazolványának számát és elérhetőségét, továbbá a fuvarszervező adatait (típus, rendszám) és az átvétel várható időpontját
 - amennyiben a fuvarozás a Szállító fuvarszervezővel vagy általa megbízott fuvarozóval történik, az áru átvételére jogosult személy pontos adatait (név, cím, személyi igazolvány száma, elérhetősége)
 - a fuvarozás során felmerülő speciális elvárásokat (méret vagy súlykorlátozás, behajtási engedély szükségessége, daruzható fuvarszervező stb.).
2. A megrendelést a Szállító 5 munkanapon belül köteles írásban visszaigazolni a Megrendelő részére.
 - 2.1. Amennyiben a Szállító a Megrendelést 5 munkanapon belül nem igazolja vissza a Megrendelő részére, akkor a megrendelés visszautasítottként tekintendő és a Szállítási szerződés a felek között nem jön létre.
 - 2.2. Amennyiben a Szállító a megrendelés visszaigazolásában a megrendelésben szereplő paraméterektől eltérő adatokkal igazolja vissza a megrendelést, akkor ez a részéről adott ajánlatnak tekintendő és a Szállítási szerződés a Megrendelő írásos visszaigazolásával jön létre. Amennyiben az ajánlatot a Megrendelő 5 munkanapon belül nem igazolja vissza, az ajánlat visszautasítottként tekintendő.
3. A megrendelés visszaigazolásával létrejövő Szállítási szerződés bontó feltételei a következők:
 - 3.1. ha a Megrendelő a megrendelését a szállítási határidő előtt legalább 2 munkanappal írásban visszavonja (a Szállítási Szerződést felmondja),
 - 3.2. ha a Szállító a szállítási határidő előtt legalább 2 munkanappal írásban jelzi a Megrendelőnek, hogy a megrendelt árut valamilyen okból nem tudja biztosítani,
 - 3.3. ha a megrendelés szerint a fuvarozás a Megrendelő által biztosított fuvarszervezővel történne, de a fuvarozó az áru átvétele céljából a Szállító telephelyén a visszaigazolt megrendelés szerinti időpontot követő 3 munkanapon belül nem jelenik meg,
 - 3.4. ha a megrendelés szerint a fuvarozás a Szállító által biztosított fuvarszervezővel történne, de a teljesítés azért hiúsul meg, mert a Megrendelő nem biztosítja a teljesítés feltételeit illetve a teljesítés helyszínén és időpontjában a megrendelésben írt, átvételre jogosult személy jelenlétét.
4. A Szállító prospektusaiban, reklámjaiban vagy egyéb kiadványaiban közölt, árukra vonatkozó rajzok, ábrák, méretek, súlyok, teljesítmény vagy egyéb adatok csak tájékoztató jellegűek.
 5. Az áruk árát a megrendelés visszaigazolását követően a Szállító jogosult egyoldalúan módosítani az alábbi esetekben:
 - 5.1. jogszabály vagy hatósági rendelkezés azt indokoltá teszi,
 - 5.2. ha az alapanyagárak vagy a Szállító tevékenységének egyéb költségei több mint 5 %-kal emelkednek.
 - 5.3. a szerződéskötés és a teljesítés időpontja között legalább 30 nap eltelt és a teljesítés időpontjában a Magyar Nemzeti Bank EUR devizaárfolyama a megrendelés visszaigazolásának napján érvényes EUR árfolyamhoz képest 5 %-ot meghaladóan eltér.
6. A Szállító 5.3. pontban írt árváltoztatása esetén a Megrendelő jogosult jelen szerződéstől elállni anélkül, hogy Szállítóval szemben kártérítési igényt érvényesíthetne.
7. Fizetési késedelem esetén a Megrendelő a számla esedékességének időpontjában érvényes jegybanki alapkamat kétszeresének megfelelő összegű késedelmi kamat fizetésére köteles.

II.

A megrendelés teljesítése

1. A megrendelés teljesítésére a Szállító telephelyén, a Megrendelő telephelyén vagy a Megrendelő által megjelölt helyszínen kerülhet sor.
 - 1.1. Ha a megrendelés szerint a teljesítés helye a Szállító telephelye, akkor a Szállító az árut a Megrendelőnek vagy az általa megnevezett fuvarozónak a fuvarszervezőre felrakva adja át. Az átadás-átvétel a szállítólevélnek a Megrendelő vagy a fuvarozó általi aláírásával történik.
 - 1.2. Ha a megrendelés szerint a teljesítés helye a Megrendelő telephelye vagy az általa megjelölt helyszín, akkor az átadás-átvétel a szállítólevélnek a Megrendelő által a megrendelésben megjelölt személy általi aláírásával történik.
 - 1.2.1. Amennyiben a Megrendelő az 1.2. pontban írt átadás-átvétel során a teljesítés helyszínén és időpontjában nem biztosítja a megrendelésben írt, átvételre jogosult személy jelenlétét, akkor a Szállító vagy fuvarozója 1 óras várakozást követően jogosult az árut a Szállító telephelyére visszaszállítani és a felmerült költségeket a Megrendelőnek leszámlázni.
2. A Szállító vállalja, hogy 3 vagy annál több szabványos EUR vagy EUR méretű egyutas raklapot meghaladó mennyiségű áru megrendelése esetén a megrendelt árut Magyarország területén a megrendelésben megjelölt helyszínre ingyenesen leszállítja.
 - 2.1. 3 raklap alatti mennyiség esetén a fuvarozás – amennyiben a fuvarozás költségeiről a felek a teljesítést megelőzően ettől eltérően írásban nem állapodnak meg – a Megrendelő költségére történik.
3. A teljesítés helyszínén történő várakozás 1 óráig ingyenes, azt meghaladó időtartam esetén költségtérítés ellenében lehetséges.
4. Ha a fuvarozás a Megrendelő által biztosított fuvarszervezővel történik, a fuvarszervező a Megrendelő a megadott szállítási napon olyan időben köteles előállítani, hogy a Szállító nyitvatartási idején belül elegendő idő legyen az áru berakodására.

Ingyenes szállítás 3 raklaptól Magyarország területén.
Raklaphasználati díj: 3 000 Ft/db + ÁFA

Egyedi termék gyártása
4 000 m² felett.

1 000 m² mennyiség felett érdeklődjön
egyedi árainkról.

Műszaki adatokat és felhasználási javaslatokat keresse a Büsscher & Hoffmann Kft. további kapcsolódó kiadványaiban.
Minden bitumenes lemez terméket 2014.01.01-től egyutas raklapon, zsugorfóliás csomagolással szállítjuk.

5. A teljesítés raklapon, a Szállító által összeállított, un. bontatlan csomagolásban történik. A raklapnyi mennyiség alatti rendelési tételek esetén az áru nettó értékére vonatkoztatott 2 %-os mértékű kezelési felár felszámítására kerülhet sor.
- 5.1. A Szállító raklaphasználati díjat számít fel EUR és egyutas raklapok esetében is, amely a számlában a termékekkel együtt kerül kiszámlázásra. A raklap árát a mindekor érvényes árlista tartalmazza.
6. A teljesítési helyen történő lerakodás helyszínének megfelelőségéért a Megrendelő felel. A lerakodás a Megrendelő feladata és költsége. Ha a Megrendelő nem biztosít a lerakodásra megfelelő helyszínt vagy a raklapok mozgatásához szükséges megfelelő eszközt (targoncát, darut), akkor a Szállító vagy fuvarozója jogosult az árut a Szállító telephelyére visszaszállítani és a felmerült költségeket a Megrendelőnek leszámlázni.
- 6.1. Ha a teljesítés helyére történő behajtáshoz engedélyre van szükség, akkor azt a Megrendelő köteles biztosítani.
7. A kárveszély az átadás-átvétellel (a szállítólevél aláírásával) száll át a Megrendelőre.
8. A Szállító a megrendelés teljesítését megtagadhatja, ha a megrendelés teljesítése esetén a Megrendelőnek a Szállítási Keretszerződés 6. pontjában írt Tolerált Tartozást (bruttó lejárt és nem lejárt kintlévőség összessége, azaz Hitelkeret) meghaladó mértékű tartozása keletkezik a Szállító felé.
9. A Megrendelő tudomásul veszi, hogy a Szállító a nagykereskedelmi tevékenysége körében az árut külföldi gyártótól szerzi be, ezért a teljesítési határidőt érintő esetleges késedelméért nem terheli felelősség, amennyiben az a beszállítója késedelmére vezethető vissza.
10. A Megrendelő köteles az árut az átvételt megelőzően megvizsgálni és az esetleges mennyiségi vagy minőségi kifogásait a szállítólevélben írásban rögzíteni. Hiány vagy minőségi kifogás esetén a Megrendelő a szállítólevélben történt rögzítésen kívül az átadás-átvételt köteles pontos, a fuvarozó által is aláírt jegyzőkönyvet felvenni, fotódokumentációt készíteni és a szállítólevél másolatával együtt az átvételt követő első munkanapon a Szállító részére megküldeni. Amennyiben Megrendelő ezt elmulasztja, a mennyiségi hiányért, minőségi hibáért, illetve kárért a Szállító nem felel.
- 10.1. Az átvételt követően a Szállító mennyiségi kifogást nem fogad el.
- 10.2. A Megrendelő az átadást követő 8 napon belül jogosult arra, hogy a Szállítóval írásban közölje az áruval kapcsolatos, az átvételkor nem észlelt minőségi kifogásait. A Megrendelő ezt követően minőségi kifogást csak akkor jogosult jelezni a Szállító felé, ha az az átadás-átvételt követő 8 napon belül nem volt felismerhető (rejtett hiba). Rejtett hiba esetén a Megrendelő a hiba felismerésétől számított 8 napon belül köteles kifogásait közölni.
- 10.2.1. A 10.2. pontban írtak szerint jelzett minőségi kifogás esetén a Szállító köteles a kifogást kivizsgálni és a kifogás indokoltsága esetén az árut kicserélni vagy árengedményt adni. A Szállító mennyiségi hiány és minőségi hiba következtében fennálló kártérítési felelőssége a közvetett károkat és elmaradt hasznokra nem terjed ki.
- 10.2.2. Értékcsökkenő/leértékelt (sérült) áru vásárlása esetén Megrendelő minőségi kifogással nem élhet. Ilyen árukra a Szállító a felelősségét a jogszabályok által lehetővé tett legteljesebb mértékben kizárja azzal, hogy a felelősség kizárásának ellentételezése az adott árengedmény mértékével egyezzen.
11. A Megrendelő tudomásul veszi, hogy az árut az átvételt követően a felhasználásig maró folyadékoktól, sugárzó hőtől, napfénytől védett, fedett helyen kell tárolni és mechanikus behatásoktól meg kell óvni. A tekercsben szállított árut állítva kell tárolni, raklapra helyezett áruk egymáson nem tárolhatók.

III.

Jótállás

1. A Szállító az általa értékesített termékekre 12 hónap kellékszavatosságot vállal.
2. Szállító az áruk minőségét teljesítménynyilatkozattal tanúsítja. A használati, kezelési útmutató elérhető a www.bueho.hu internetes oldalon. Szállító szavatol azért, hogy az általa forgalmazott áruk a rendeltetésszerű használatra alkalmasak, szokásos jó minőségűek és megfelelnek az eseti szerződésben rögzített és/vagy az EU szabványoknak.
3. A Szállító kijelenti, hogy az általa forgalmazott termékek megfelelnek a lakásépítéssel kapcsolatos kötelező jótállásról szóló 181/2003. (XI. 5.) Korm. rendelet alkalmassági előírásainak.

IV.

Tulajdonjog fenntartás

1. A Szállító a Szállítási Keretszerződésben a vételár és esetleges járuléka teljes kiegyenlítéséig a termékre vonatkozó tulajdonjogát fenntarthatja.
2. Tulajdonjog fenntartás esetén a Megrendelő a vételár megfizetéséig az árut nem idegenítheti el, nem terhelheti meg, azt be nem építheti, és fel nem dolgozhatja.
3. A Megrendelő köteles a tulajdonjog fenntartás ideje alatt az áru tárolásáról megfelelően gondoskodni. A tulajdonjog fenntartás ideje alatt a termék elvesztéséért vagy megsemmisüléséért, illetve az állagában bekövetkező bármely kárért Megrendelő kártérítési felelősséggel tartozik. Megrendelő ez esetben köteles Szállító termékére is kiterjedő vagyonbiztosítást kötni.
4. Megrendelő 15 napot meghaladó fizetési késedelme esetén a Szállító, illetve megbízottja jogosult Megrendelő székhelyéről, telephelyéről, fióktelepéről a tulajdonjog fenntartással átadott termékeket Megrendelő költségére elszállítani. Megrendelő tartozása az elszállított termékek átadási árával csökken, a szállítási költségeivel azonban nő.

V.

Vis maior

1. Felek mentesülnek szerződéses kötelezettségük teljes vagy részleges teljesítése alól, amennyiben a teljesítés befolyási körükön kívül álló, előre nem látható és el nem hárítható akadály (vis maior) következtében hiúsul meg. Vis maiornak tekintendők különösen, de nem kizárólagosan az alábbiak: háborúk, forradalmak, sztrájkok, embargók, természeti katasztrófák és események (tűz, árvíz, földrengés, stb.). Vis maior esetén az a fél, akinek érdekkörében az akadály felmerült, a másik felet az okról és az akadály várható időtartamáról a lehető legrövidebb időn belül írásban köteles értesíteni.

VI.

Egyéb rendelkezések

1. A szerződés valamely rendelkezésének esetleges érvénytelensége nem érinti az egész szerződés érvényességét.
2. A szerződés alkalmazásában minden értesítés, nyilatkozat írásban, személyesen, futár útján, ajánlott-tértivevényes küldeményként teendő meg a Felek szerződésben írt címére. Az értesítés, nyilatkozat
 - személyesen vagy futár útján elküldés esetén a címzett általi átvétel napján,
 - ajánlott-tértivevényes úton történő elküldés esetén a tértivevényen feltüntetett kézbesítési időpont, vagy amennyiben a tértivevény a fenti címről (címváltozás előzetes, írásbeli bejelentése esetén a bejelentett új címről) „nem kereste”, „elköltözött”, „címzett ismeretlen” vagy „nem vette át” jelzéssel érkezik vissza, a postára adástól számított 5. napon tekintendő közöltnek.
3. Felek a szerződés rendelkezéseit valamint a szerződés teljesítése során a másik félről tudomásukra jutó valamennyi információt üzleti titokként kezelik, és időkorlátozás nélkül megőrzik.
4. Az ÁSZF rendelkezései a Szállítási Keretszerződés rendelkezéseivel együtt értelmezendők és a felek a Szállítási Keretszerződés hatálya alatt kötelező érvényűek azzal, hogy a Felek a Szállítási Keretszerződés aláírásával elfogadják jelen ÁSZF feltételeit is.

Keresse interaktív árlistánkat a honlapunkon!

A kék cikkszámra kattintva elérhető az interneten a termék adatlapja, teljesítményilatkozata.

BÜSSCHER & HOFFMANN KFT.

Kapcsolat: Balassa Judit

Központi telefon: +36 30 578-05-01

Központi e-mail: hungaria@bueho.at

Raktár: Real-Box Kft. H-2045 Törökbálint, Depo raktárbázis

Nyitva tartás: H-P 7:00 - 15:30



Kapcsolatok

Böcskei Zsolt
Baltzer Viktória
Roszkopál Miklós
Laczi Ambrus
Pató Yvette
Karácsonyi Krisztián
Rozmán Csaba

ügyvezető
pénzügyi vezető
műszaki tanácsadó
területi vezető
területi vezető
területi vezető
területi vezető

Dél-Magyarország
Közép-Magyarország
Észak-Magyarország
Nyugat-Magyarország

tel: +36 30 708-78-49
tel: +36 30 357-05-08
tel: +36 30 357-05-07
tel: +36 30 517-94-60
tel: +36 30 752-77-14
tel: +36 30 298-16-98
tel: +36 30 513-66-95

e-mail: bocskei@bueho.at
e-mail: y.baltzer@bueho.at
e-mail: m.roszkopal@bueho.at
e-mail: laczi@bueho.at
e-mail: y.pato@bueho.at
e-mail: k.karacsonyi@bueho.at
e-mail: rozman@bueho.at